

## SteckMöbel



### Dokumentation

SteckBett | SteckPult | SteckLicht | SteckRegal | SteckSideboard | SteckStuhl | SteckSessel

### Kontakt

Christian Albrecht  
holzsinn.ch GmbH  
Hardeggerstrasse 4  
CH - 3008 Bern

+41 79 370 56 79  
www.holzsinn.ch  
www.steckholz.ch  
steckholz@holzsinn.ch



## Inhalt

*Im Überblick*

### **Was ist der SteckClick**

SteckHolz in Kürze

Holz in Holz

### **Produkte**

SteckBett

SteckPult

SteckLicht

SteckRegal

SteckSideboard

SteckStuhl

SteckSessel

SteckMöbel

### **Hintergrund**

Modelle

Nachhaltigkeit

Ausblick

Ausstellungen

Biografie

Kontakt

### **Anhang**

Preise SteckMöbel StandardClick-Linie

Preise SteckPult TopClick-StandardClick-EcoClick-Linie

Preise SteckRegal StandardClick-Linie

Preisbeispiele SteckRegal und SteckSideboard

Material Sperrholz Farbpalette

### **Impressum**

Herausgeber: holzsinn.ch GmbH

Verfasser: Christian Abrecht

Datum: 25.03.2025

Dateiname: 2012\_BE\_Doku\_SteckHolz\_Vorlage\_A4quer\_V74.docx

## In Kürze

*Der Click zum SteckHolz - naheliegend und selbsterklärend*

### **SteckMöbel**

SteckHolz steht für ein einfach auseinandernehmbares Holzmöbel mit rein selbstklemmenden Holzverbindungen, metallfrei, von Hand steckbar, per Fingerdruck demontierbar, ohne Werkzeugeinsatz. Das SteckMöbel, ist durchdacht, einfach in der Handhabung und leicht zu transportieren.

SteckHolz steht für zeitgenössische und funktionale Grundbedürfnismöbel:

SteckBett | SteckPult | SteckHocker | SteckTisch | SteckBank | SteckSessel  
SteckRegal | SteckSideboard | SteckSchrank | SteckLicht | SteckKiste

### **KlemmClick**

Markenzeichen von SteckHolz ist der KlemmClick:  
Der Click beim Einschnappen der Verbindung -  
die Holzverbindung klemmt -  
das SteckMöbel steht.

Die Klemmverbindung, zehntelmillimeterpräzise einschnappend,  
gegen Rückzug arretiert,  
kann von Hand per Fingerdruck gelöst werden,  
ohne Werkzeug.

SteckHolz steckt Holz in Holz.

### **Holzverbindung**

Die hoch präzise CNC-Holz-Bearbeitung erlaubt es, diese Art von selbstklemmender Holzverbindung, abgeleitet aus historisch-asiatischen Holztechniken, welche über eine längere Zeit zunehmend aus der Handwerkskunst verdrängt wurden, wiederzuentdecken sowie weiterzuentwickeln und ihr durch Neuinterpretation ein neues Leben einzuhauchen.

SteckHolz nutzt die Federkraft und spielt mit der Eigenspannung von Holz. Das Einschnappen der Holzklemmverbindung wird durch den Click akustisch wahrgenommen. Eine Eigenheit von SteckHolz. Das Einschnappen der Klemmverbindung verhindert das unkontrollierte Öffnen beziehungsweise unerwünschte Ausklinken der Holzverbindung.

Die markante Klemmverbindung prägt das SteckMöbel optisch und verleiht ihm eine unverwechselbare Identität.

### **Material**

SteckHolz wird in industriell gefertigtem Sperrholz oder Massivholz hergestellt.

#### *farbenfroh*

In Birkensperrholz, mit farbigem und transparentem Melaminharz- oder Phenolharzfilm, Kanten roh oder geölt.

Erhältlich in verschiedenen transparenten Farben, mit sichtbarer Holzstruktur, die dem Holzmöbel ein modernes und zeitgenössisches Erscheinen verleiht.

#### *ökonomisch*

In Birken-/CH-Buchenssperrholz, industriell roh oder edelfurniert, geölt.

#### *naturnah*

In Massivholz, geölt.

#### *ökologisch*

In Massivholz aus der Region Bern, geölt.

Ahorn, Apfel, Bergahorn, Birne, Buche, Eiche, Erle, Esche, Kastanie, Kirsche, Kernbuche, Linde, Nuss, Platane, Räuchereiche, Roteiche, Tuja, Ulme.

### **Produktion**

SteckHolz ist ein Schweizer Produkt. holzsinn.ch GmbH produziert SteckHolz in der Region Bern. Die SteckMöbel-Teile werden auf einer fünfachsigen CNC-Maschine passgenau gefräst und von Hand fertiggestellt und eingepasst.

## Holz in Holz

*Der inspirierende KlemmClick zur Nachhaltigkeit*

### **besticht**

Mit seiner Einfachheit und Reduktion aufs Minimale, in seiner Selbstverständlichkeit.  
Die SteckMöbel werden einer zeitgenössischen und weitsichtigen Lebensform gerecht, in der Mobilität, Flexibilität, Ästhetik, Dauerhaftigkeit und Langlebigkeit, erneuerbare Ressourcen, Produktionsbedingungen, Transportwege, Abfallreduktion, Entsorgung, kurz die Nachhaltigkeit, eine tragende Rolle einnimmt.  
SteckHolz stellt den Anspruch an eine gesamtheitliche Betrachtung seiner Produkte.  
SteckHolz zeigt: es geht anders!

### **steckt präzise**

Holz in Holz

besteht aus Holz - einer nachwachsenden Ressource  
nutzt Eigenschaft und Charakteristik von Holz - spielt mit natürlicher Eigenspannung und Federkraft  
ist in Massivholz aus regionalem, in Buchensperrholz aus Schweizer-Holz - somit arm an grauer Energie  
interpretiert historische Handwerkskunst zeitgenössisch in CNC-Produktion - lässt Holzverbindungen neu aufleben  
ist aus Holz und metallfrei - damit umweltfreundlich entsorg- und verbrennbar unter Wärmeabgabe  
ist monolithisch - erfordert bei der Entsorgung keine Materialtrennung  
ist lokal produziert - damit auch sozialen Aspekten gerecht  
ist schnell auf- und abbaubar - somit einfach im Transport und geeignet für den Umzug  
ist verpackt auf 6-16 Volumenprozent reduzierbar - damit kompakt verstaubar  
ist modular, individuell und vielfältig gestalt- sowie ausbaubar - damit persönlich  
ist durchdacht in Funktion - damit selbsterklärend und langlebiger  
ist einfach in Form - somit zeitlos  
macht Freude in seiner Handhabung - fasziniert

### **lebt**

für einen modernen, nachhaltigen Lebensstil.  
Einfach ideal zugeschnitten  
für urbane NomadInnen  
und zigeunernde LandstreicherInnen





## SteckBett

*vom KlemmClick zum SteckBett*

**SteckdeinBett**selber  
**SteckdeinBett**zusammen  
**SteckdeinBett**auseinander

bestechend einfach  
handlich im Transport  
steckbar zu zweit in 5 Minuten

### Modelle

SteckBett 90 P	Einzelbett mit Liegeplatte
SteckBett 140 P/R	Doppelbett
SteckBett 160 R	Doppelbett mit Liegerost
SteckBett 180 R	Doppelbett mit Liegerost

### Ausbauoptionen im Farbenkontrast

SteckLicht LED auf Nachttisch steckbar  
SteckTischlein seitlich ausziehbar  
SteckTablar unter Nachttisch für Bücher  
Farb-, Form-, Materialsprache individuell

### SteckBett 90 P

SteckBett mit Nachttisch  
aus 6 Teilen  
geklemmt durch Holzverbindung  
metalllos  
zusammen- und auseinanderbaubar  
ohne Werkzeugeinsatz  
ausgelegt für  
Tatami 90x200x5.5 cm, Matratze 90x200 cm  
in Birkenspertholz mit Melaminharzfilm, Sperracolor 18 mm  
Aussenmasse 240x96x40 cm

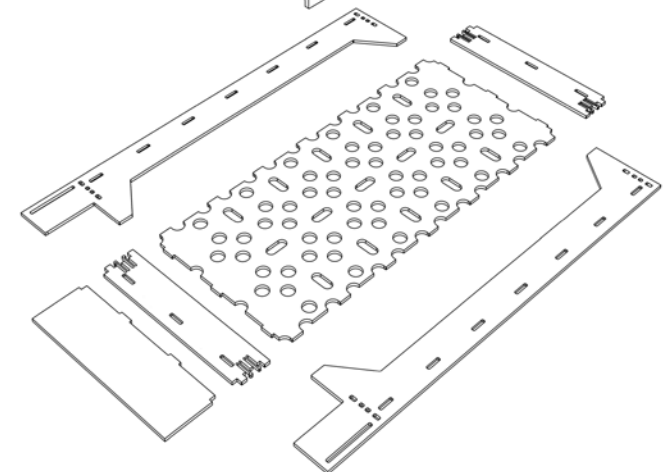
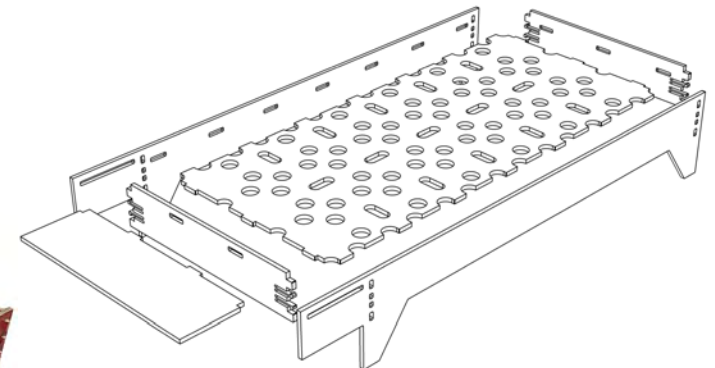
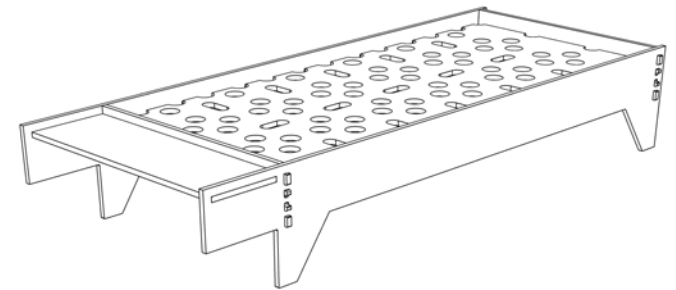

## SteckBett

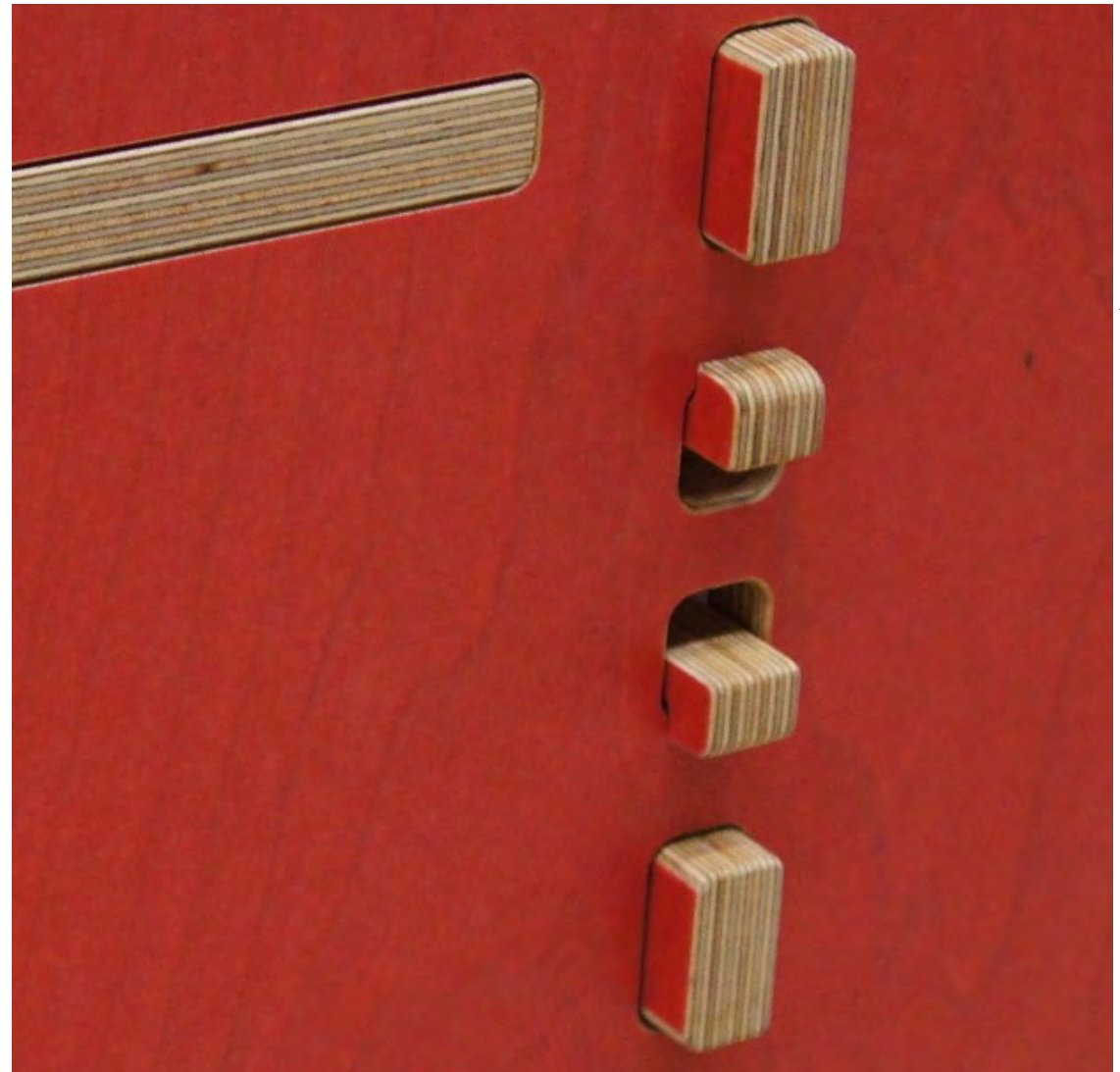

## SteckBett

mit KlemmClick formbar

SteckHolz heisst eine vielfältige Formensprache, bis zur individuellen Formgestaltung, zusammengehalten durch den KlemmClick, bei konstanter Klemmverbindung.

Als Ausstellungsobjekt dient eine schlichte funktionale Formenwahl, was SteckHolz prägnant wiederspiegelt.

Einblick in Formstudie

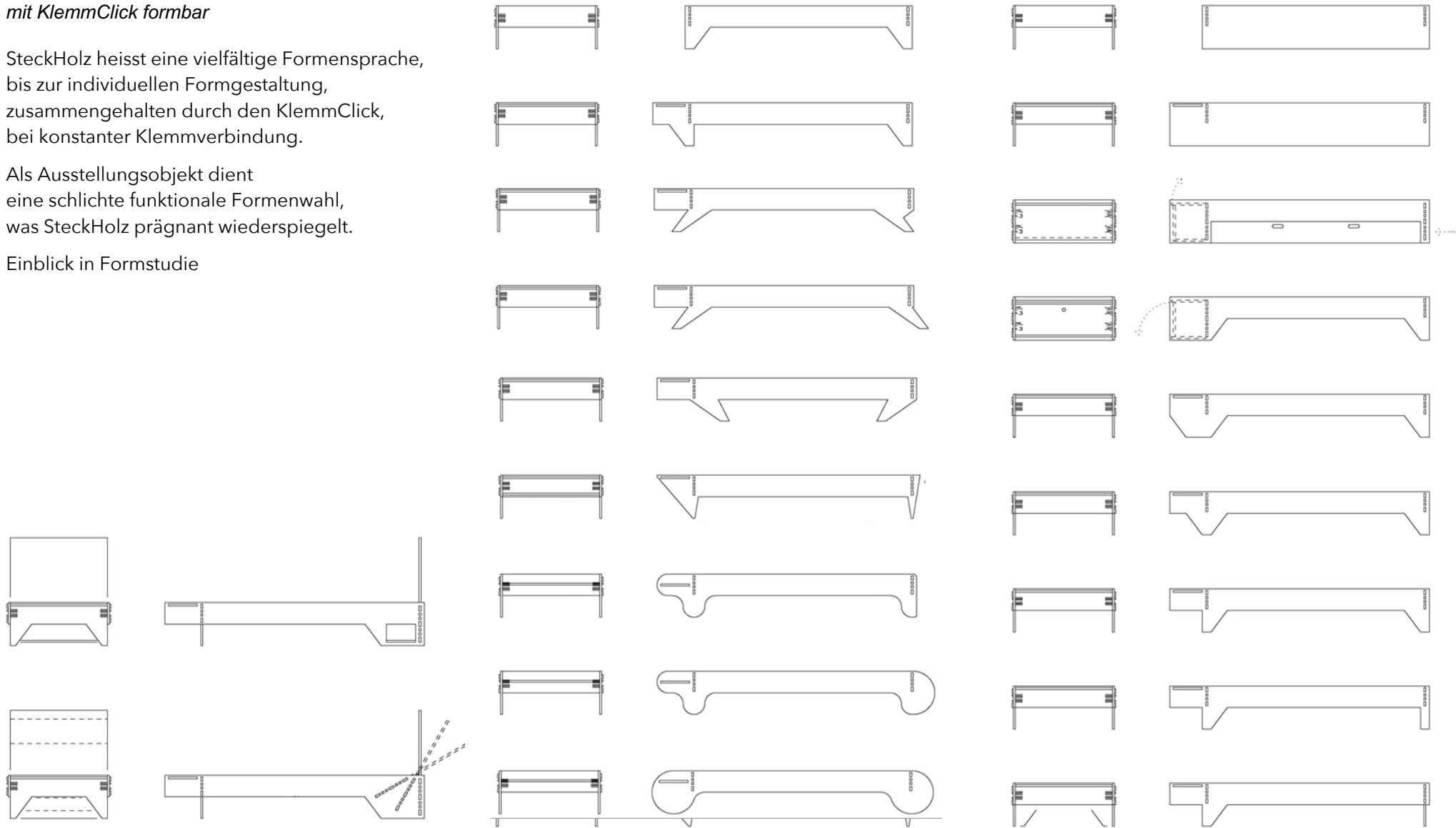



## SteckPult

*vom KlemmClick zum SteckPult*

**SteckdeinPultselber**

**SteckdeinPultbein**

**SteckdeinPultein** gehnichtallein

bestechend vielseitig und simpel  
handlich im Transport  
steckbar zu zweit in 10 Minuten

Modelle	lxbxh cm
SteckPult 148	148x80x77 mit 2 Seitenschubladen
SteckPult 120 L/R	120x80x77 mit 1 Seitenschublade
SteckPult 100	100x80x77 mit Staufach

### *Ausbauoptionen im Farbenkontrast*

Mittelschublade mit Schubladenunterteilung  
SteckLicht LED, fachseitig steckbar und verstaubar  
SteckTablar mit Magnetwand, fachseitig steckbar  
SteckSchiefertafel, fachseitig steckbar  
Diagonalbeine anstatt Parallelbeine  
Farb-, Materialsprache, Länge und Breite individuell

### **SteckPult 148 P**

SteckPult mit zwei Schubladen  
aus 9 Teilen  
zweiseitig nutzbar  
mit Beinfreiheit- oder Staufachseite  
Steckbeine rückseitig verstaubar  
in Birkenperrholz mit Melaminharzfilm, Sperracolor 18 mm  
Aussenmasse 148x80x77 cm

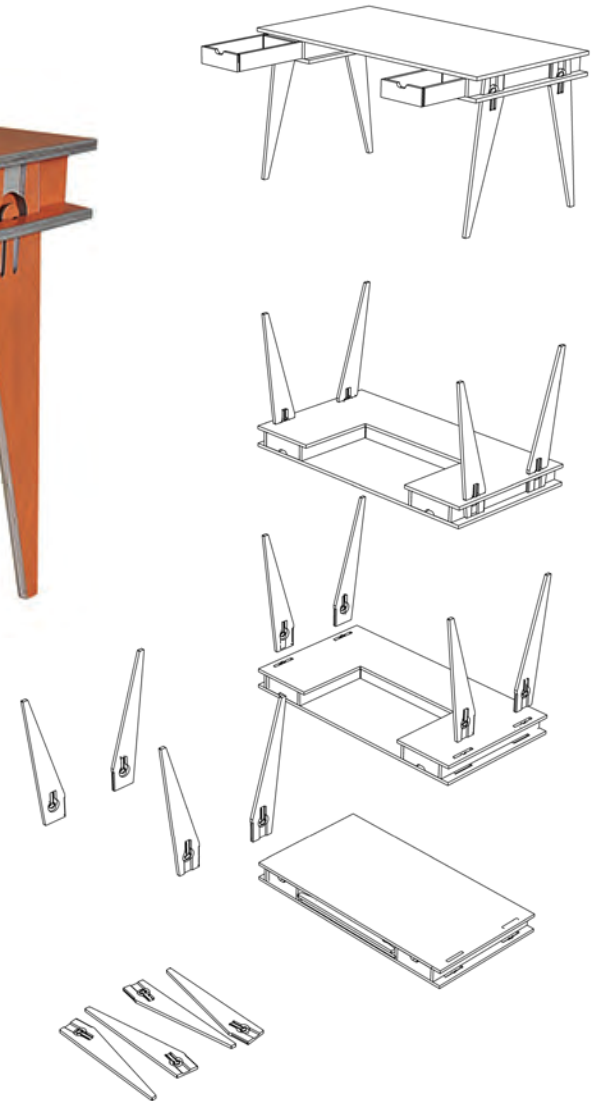

## SteckPult

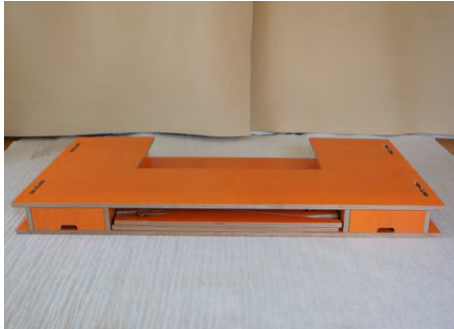

## SteckPult

mit SteckLicht

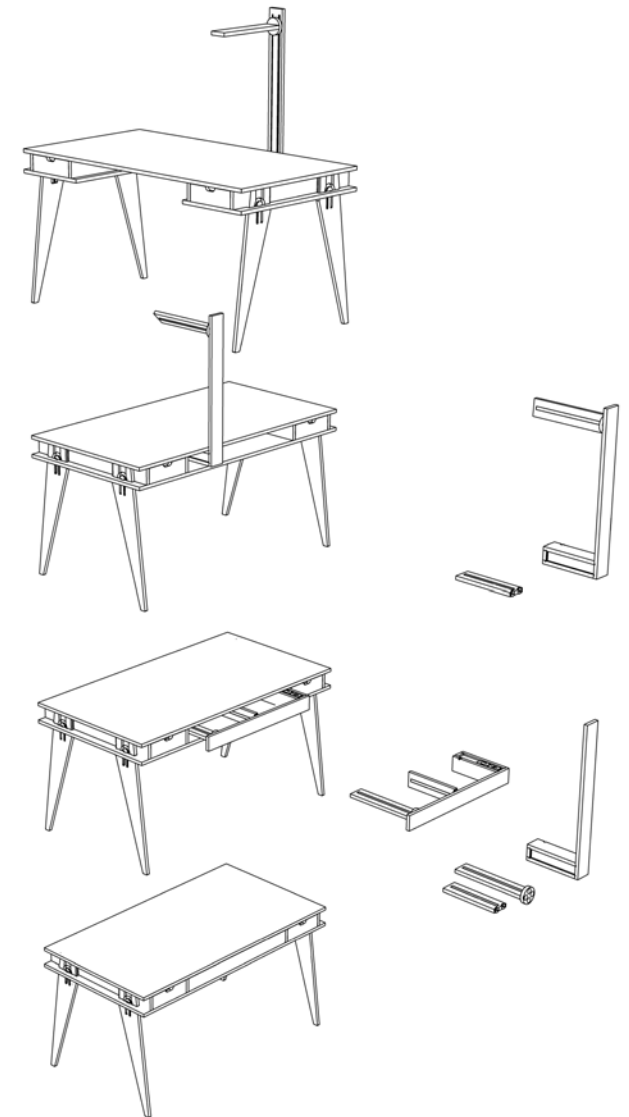



## SteckPult

*mit Click zur Flexibilität*

SteckPult stapelbar  
zu Schubladenkorpus  
dank vier kurzen Steckbeinen  
in Kürze verwandelt sich ihr Büro  
vom Arbeitsplatz zum Festsaal.  
Fläche temporär reduzierbar  
auf 20% bei 5 SteckPulten  
zu zweit innert 25 Minuten.

SteckPult mit Mittelschublade

SteckPult als Stehpult  
dank vier langen Steckbeinen  
auswechselbar zu zweit in weniger als 5 Minuten

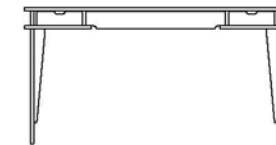
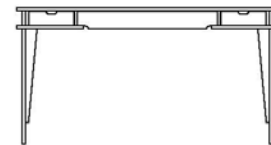
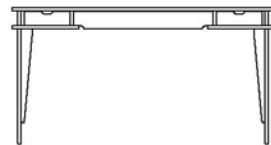
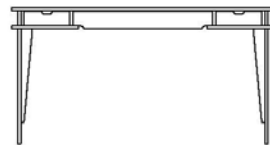
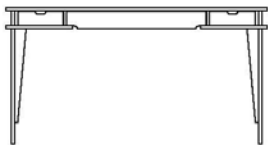
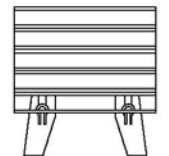
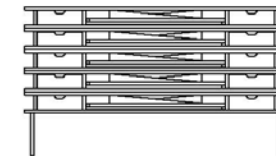
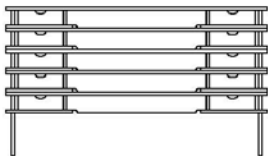
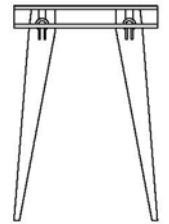
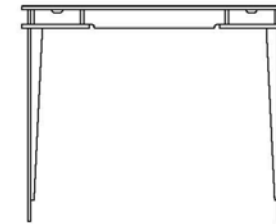

## SteckLicht

*vom MagnetClick zum SteckLicht*

**Steck**dein**Licht**ins**SteckPult**

**Steck**dein**Licht**ans**SteckBett**

**Steck**dein**Licht**im**Handumdrehen**

leuchtend hell und magnetisch anziehend  
stufenlos verstellbar und schwenkbar  
steckbar und verstaubar in einer Minute

### Modelle

SteckLicht 79 SP fürs SteckPult

SteckLicht 79 SB fürs SteckBett

### Ausbauoptionen im Farbenkontrast

Lichtschiene dimmbar, mit Rondelle für Ausladung 40 cm  
mit Steckdose Strom/USB-Stecker 2-fach  
integriert sichtbar in Halterung oder unsichtbar in Unterbau  
mit Mobiltelefonhalterung  
als Ständerlampe auf Kreissockel

### SteckLicht 79 SP/SB

fachseitig ins SteckPult steckbar und verstaubar  
steckbar auf SteckBett-Nachttisch  
stufenlos verstellbar  
höhenverstellbar, abdreh- und schwenkbar  
Lichtschiene flach mit LED-Leuchte  
durch Drehung ein- und ausschaltbar  
magnetisch an Metallleiter haftend  
in Birkenperrholz mit Melaminharzfilm, Sperracolor 18 mm  
Aussenmasse 79x30x83 cm

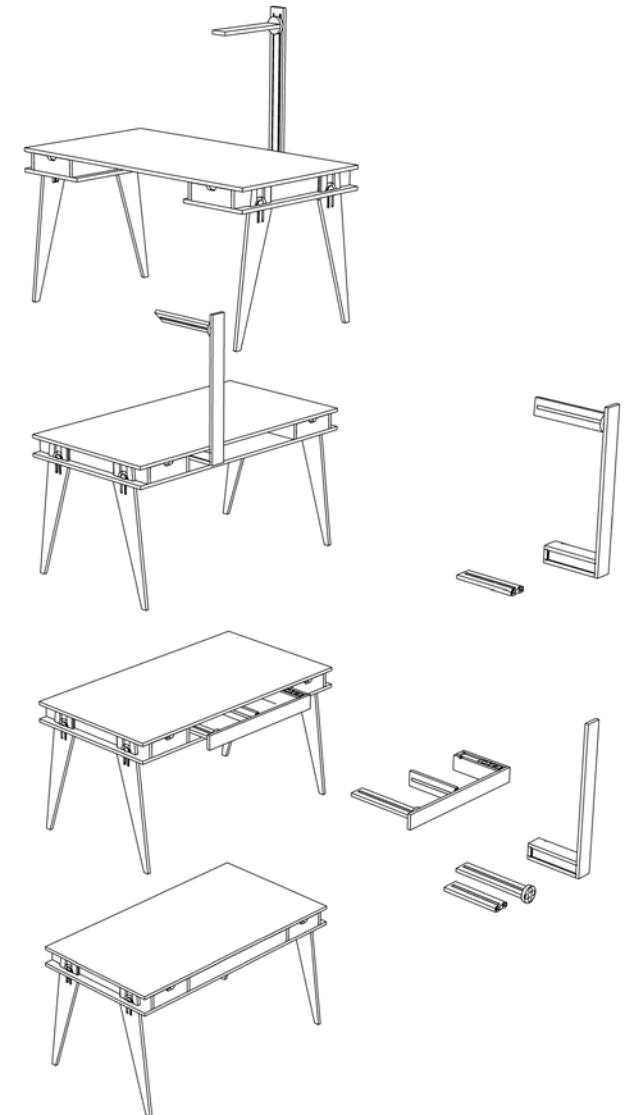

## SteckLicht

zum SteckBett

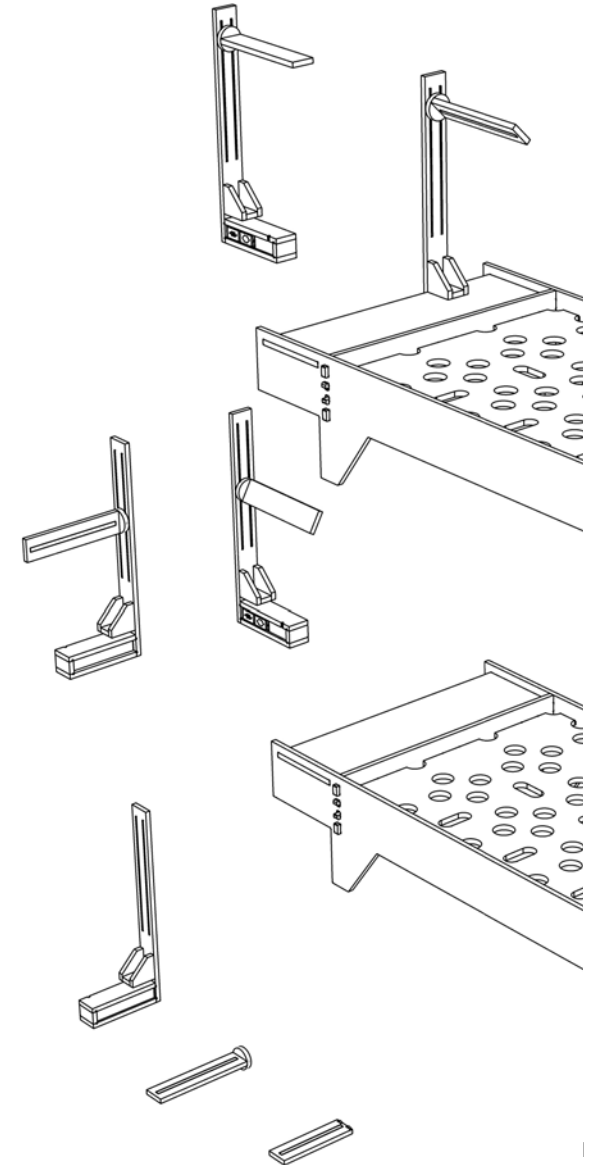

## SteckRegal

*vom KlemmClick zum SteckRegal*

**SteckdeinRegal** modular  
**SteckdeinRegal** erweiterbar  
**SteckdeinRegal** ins Büro

vielfältig modular kombinierbar  
handlich im Transport  
steckbar zu zweit in 50 Minuten

### Modelle

SteckRegal M            modular

SteckRegal für Büro und Wohnen  
als Wandregal oder Raumtrenner  
frei kombinier- und weiterbaubar  
aus über 40 Bausteinen wie  
Tablare in Breiten 120/60 cm,  
Seiten, Rückwand, Mittelseiten/Trennwand,  
Schwenk- und Schiebetür, Schubladen  
mit Montagekeilen

### Ausbauoptionen im Farbenkontrast

modular ausbau- und gestaltbar  
Schiebetür in Glas, Plexiglas, Filz, Metall  
mit integrierter LED-Beleuchtung  
Farb-, Materialsprache, Länge und Breite individuell

### SteckRegal M

SteckRegal zweiteilig bestehend aus 51 Teilen  
in Birkenperrholz mit Phenolharzfilm bakalisiert, 18 mm  
Aussenmasse 223x244x30 cm

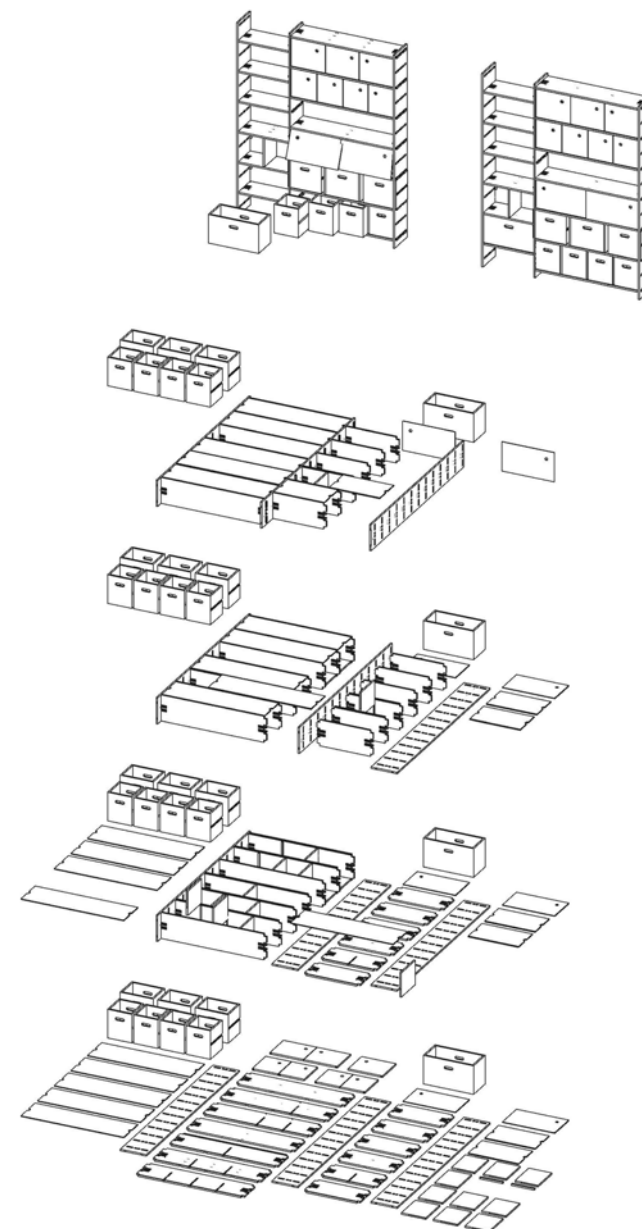



## SteckRegal

*der Click zum individuellen SteckRegal*

### Ihre Handskizze

Ihre persönliche Idee  
festgehalten in einer einfachen eigenhändigen Handskizze  
gestützt auf unsere SteckRegal Bausteine  
allenfalls auf unserer Skizzenvorlage mit Standard-Mass-Raster  
schicken Sie uns zu

### Unser Angebot

darauf abgestützt  
zeichnen wir den Plan Ihres individuellen SteckRegal's  
stellen Ihnen innert Wochenfrist  
unser Angebot zu

Sie optimieren

Wir passen gemeinsam an

Sie bestellen

Wir produzieren und liefern oder

Sie holen Ihr SteckRegal bei uns ab

### Individuelles SteckRegal

Ihr persönlich zugeschnittenes SteckRegal

steht bei Ihnen

am Arbeitsplatz

in Ihrer Wohnung, im Büro oder in der Stube

freistehend als Raumtrenner oder an der Wand

### Modular

erweiterbar

umbaubar

alles Schritt für Schritt

zu seiner Zeit

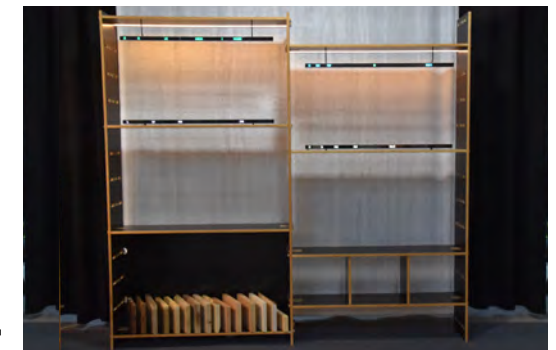
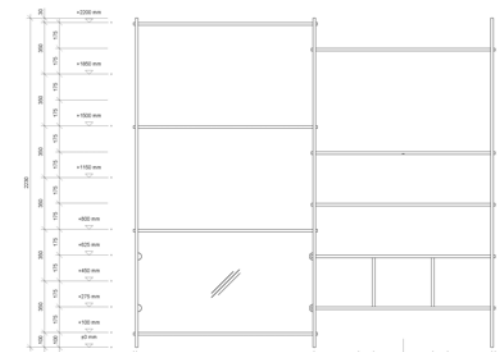
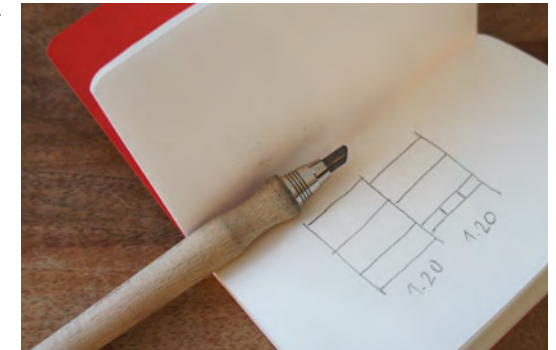

## SteckRegal

### Bausteine

Bausteine		Seite hxb	Tablar lxh	Rückwand lxh	Mittelseite lxh	Schiebetür lxh	Schwenktür bxh	Schublade bxxh



## SteckRegal

### Modularität - Standardmasse

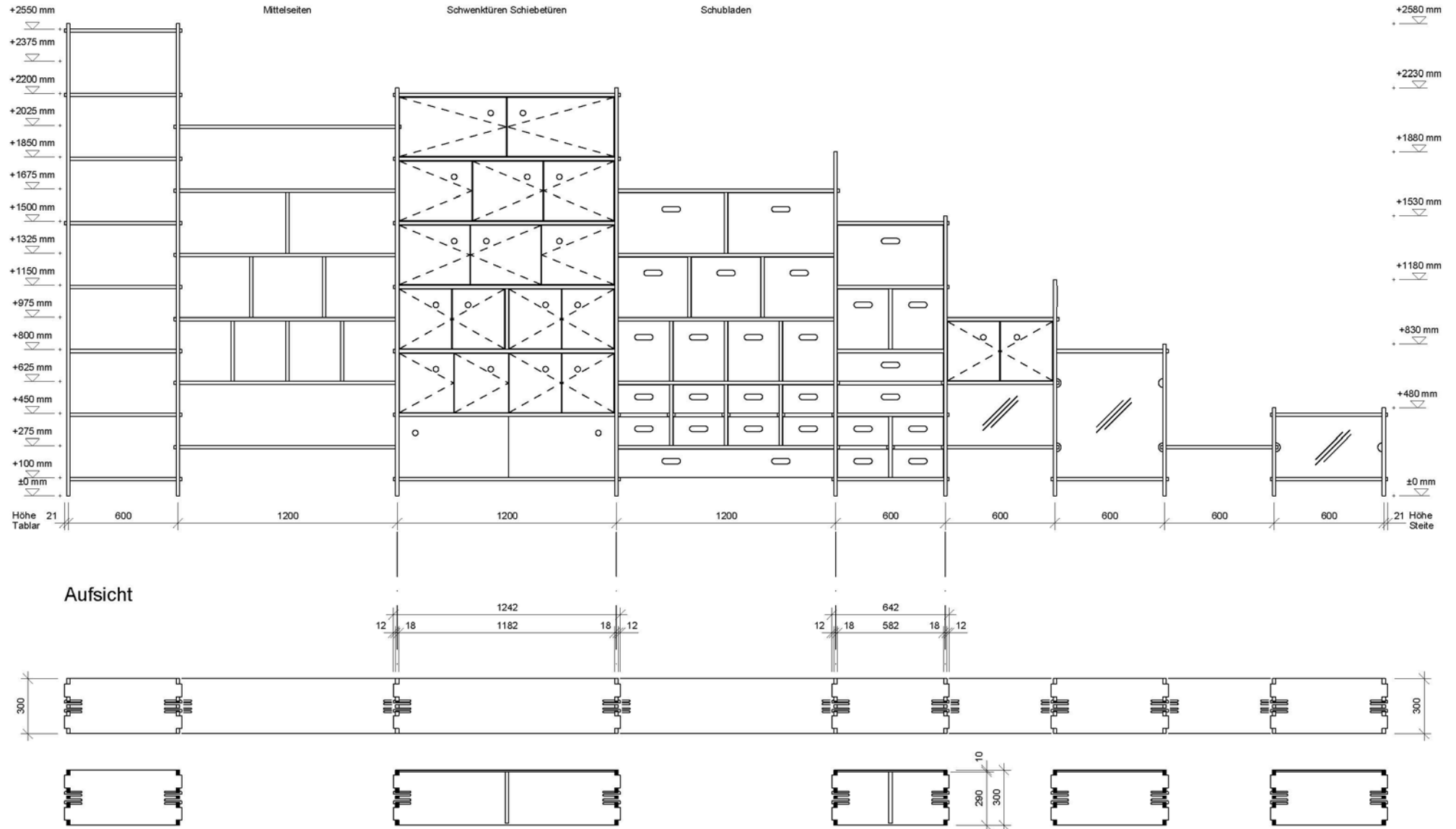

## SteckRegal





## SteckRegal





## SteckRegal





## SteckRegal

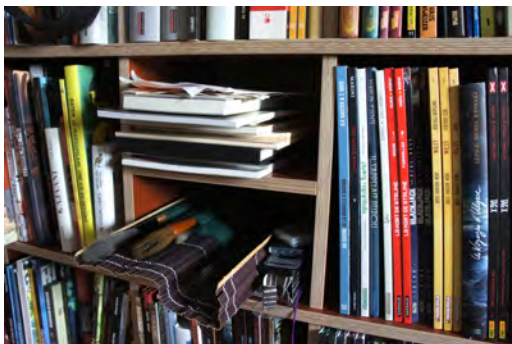

## SteckSideboard

*vom KlemmClick zum SteckSideboard*

**Steck**dein**Sideboard**anDeineSeite

**Steck**dein**Sideboard**blitzschnell

**Steck**dein**Sideboard**freihändig

einfach elegant

handlich im Transport

steckbar zu zweit in 10 Minuten

### Modelle

SteckSideboard 160

SteckSideboard 120

### Ausbauoptionen im Farbenkontrast

Mitteltablar und Zwischenwand

Schiebetür in Glas farbig

verschiedene Dimensionen

Farb- und Materialsprache individuell

Längen- und Breitenmasse individuell

### SteckSideboard 120

SteckSideboard mit Schiebetür

aus 9 Teilen

in Birkenperrholz mit Melaminharzfilm 18 mm

Aussenmasse 124.2x48x43 cm

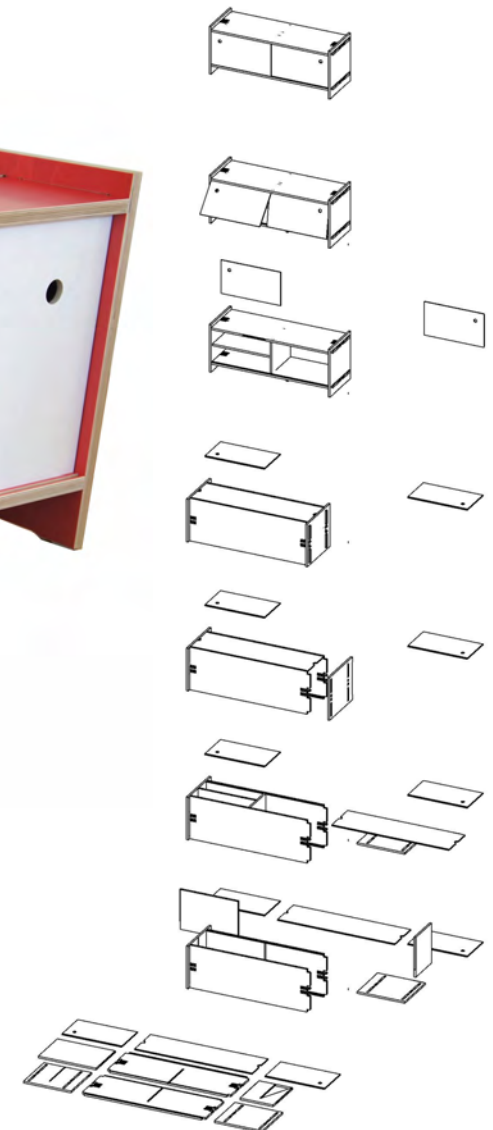



## SteckSideboard

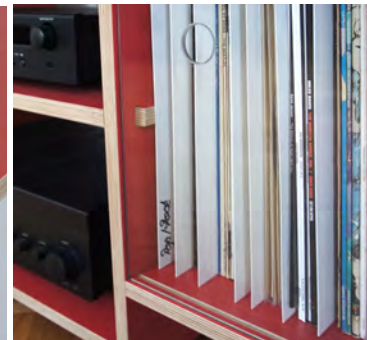
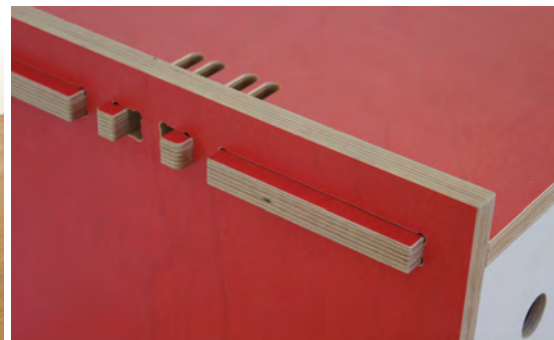

## SteckSideboard

*vom KlemmClick zum SteckSideboard*

**SteckdeinSideboard** an die Wand

**SteckdeinSideboard** zu

**SteckdeinSideboard** freihängend

immer an deiner Seite  
einfach elegant  
handlich im Transport  
steckbar zu zweit in 10 Minuten

### Modelle

SteckSideboard 160

SteckSideboard 120

### Ausbauoptionen im Farbenkontrast

Schiebetür in Glas farbig

Mitteltablar und Zwischenwand

verschiedene Dimensionen

Farb- und Materialsprache individuell

Längen- und Breitenmasse individuell

### SteckSideboard 160

SteckSideboard mit Schiebetür

aus 14 Teilen

aufgehängt an die Wand

mit 12 Montagekeilen aus Weichholz

in Ahorn 20 mm, gelaugt und weisspigmentiert geölt

Aussenmasse 160x74x43 cm





## SteckRegal

*vom KlemmClick zum SteckRegal*

**Steck** dein Regal bei Wind und Wetter

**Steck** dein Regal zum Kochen unter freiem Himmel

**Steck** dein Regal in deinen CampingCar

einfach leicht wild

handlich im Transport

steckbar zu zweit in 10 Minuten

### Modelle

SteckRegal A	für Allerlei
SteckRegal B	als Bibliothek fürs Buch
SteckRegal C	im Campingcar
SteckRegal R	als Raumtrenner
SteckRegal M	modular

### Ausbauoptionen im Farbenkontrast

Mitteltablare und Trennwände

Rückwand voll- oder teilflächig

variable Dimensionen

Farb- und Materialsprache individuell

### SteckRegal C

SteckRegal für Wind und Wetter

aus 7 Teilen mit 8 Steckkeilen

zum Kochen unter freiem Himmel

und Verstauen im CampingCar

mit Traggriffen

mit 4 Metallfüßen höhenverstellbar

in Birkenspertholz mit Phenolharzfilm, Sperrform 12 mm

Aussenmasse 108x100x49 cm

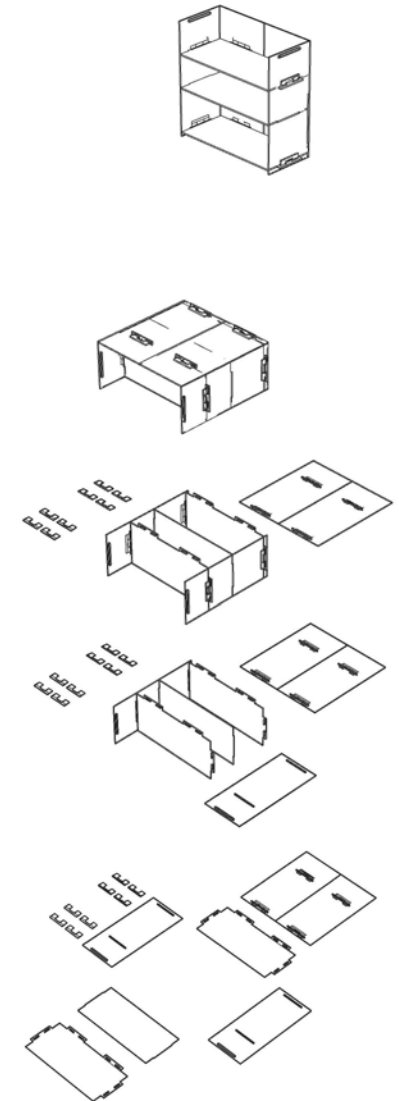

## SteckRegal

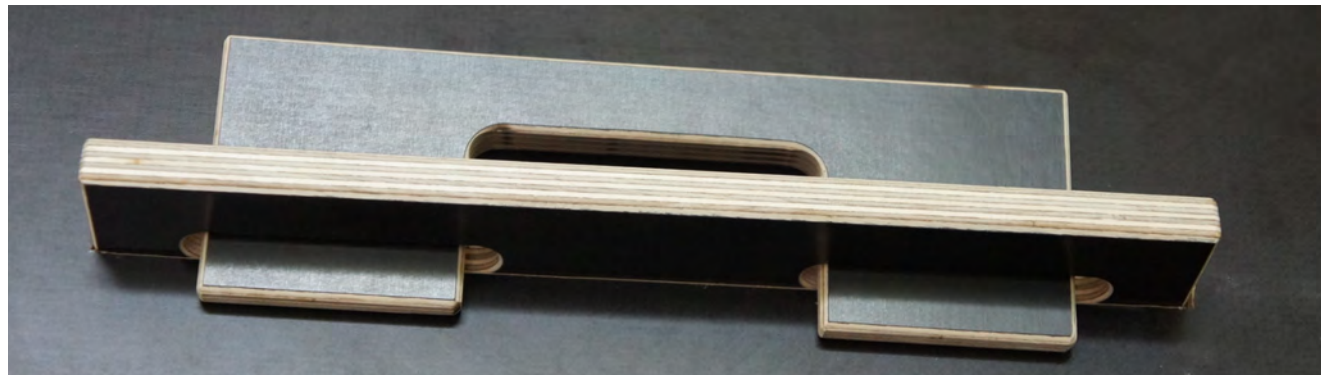
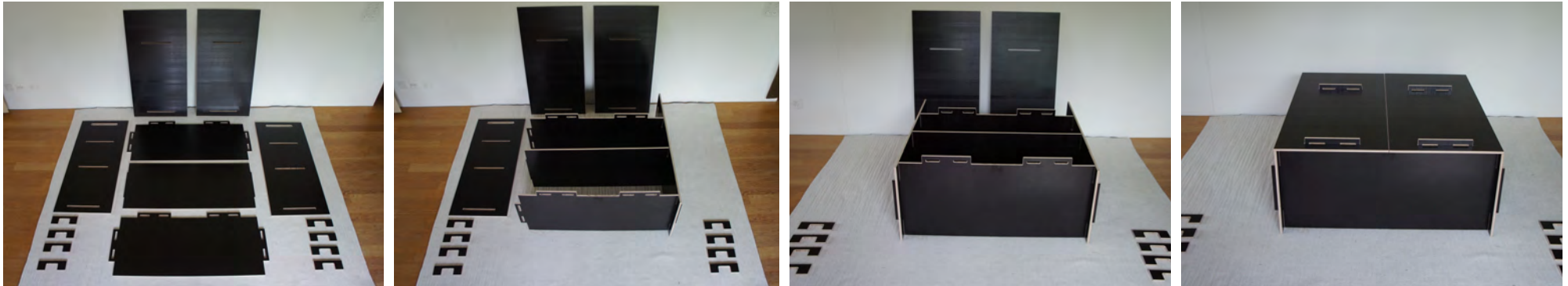

## SteckStuhl

*vom KlemmClick zum SteckStuhl*

**Steck**dein**Stuhl** zu Sitzkomfort

**Steck**dein**Stuhl** sitzhin

**Steck**dein**Stuhl** lehnen zurück

einfach praktisch

handlich im Transport

steckbar zu zweit in 5 Minuten

Design von Robert Pludra

Produktion in Polen

### SteckStuhl Modelle

SteckStuhl GS

Lehnstuhl gelb-schwarz

SteckStuhl F

Lehnstuhl farbig

### Ausbauoptionen im Farbenkontrast

Farb- und Materialsprache individuell

### SteckStuhl GS

SteckStuhl mit Lehne

aus 5 Teilen

in Birkensterrholz mit Melamin-/Phenolharzfilm, 18 mm

Aussenmasse 59x40x94 cm

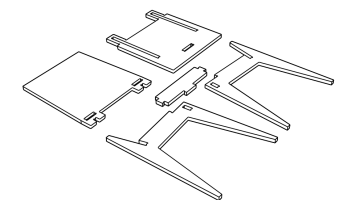
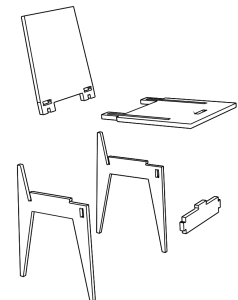



## SteckStuhl



Foto: Ernest Winczyk Wunderkamera Studio



## SteckStuhl

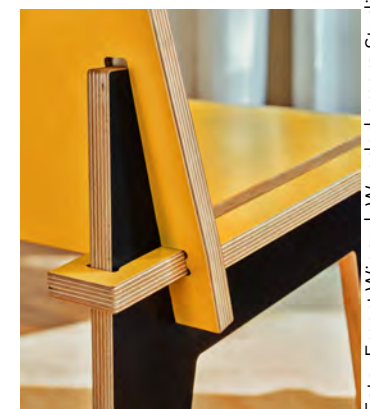
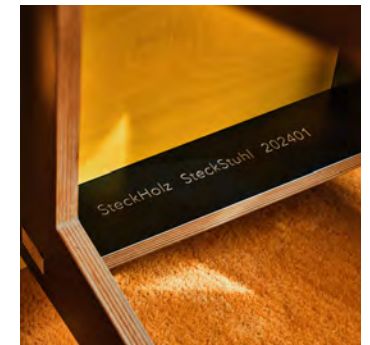

Foto: Ernest Winczyk Wunderkamera Studio

## SteckSessel

*vom KlemmClick zum SteckSessel*

**Steck**dein**Sessel**zurEntspannung

**Steck**dein**Sessel**kommzurRuh

**Steck**dein**Sessel**liesDeinBuch

einfach bequem erholsam  
handlich im Transport  
steckbar zu zweit in 2 Minuten

Design von Robert Pludra  
Produktion in Polen

### SteckSessel Modelle

SteckSessel RBS      Rot-Blau-Schwarz  
SteckSessel F      farbig

### Ausbauoptionen im Farbenkontrast

drei einfarbige SteckSessel erlauben  
27 verschiedene Farbkombinationen  
Farb- und Materialsprache individuell

### SteckSessel RBS

SteckSessel mit Lehne  
aus 3 Teilen, dreifarbig Rot-Blau-Schwarz  
in Birkenperrholz mit Melamin-/Phenolharzfilm, 18 mm  
Aussenmasse 75x48x94 cm

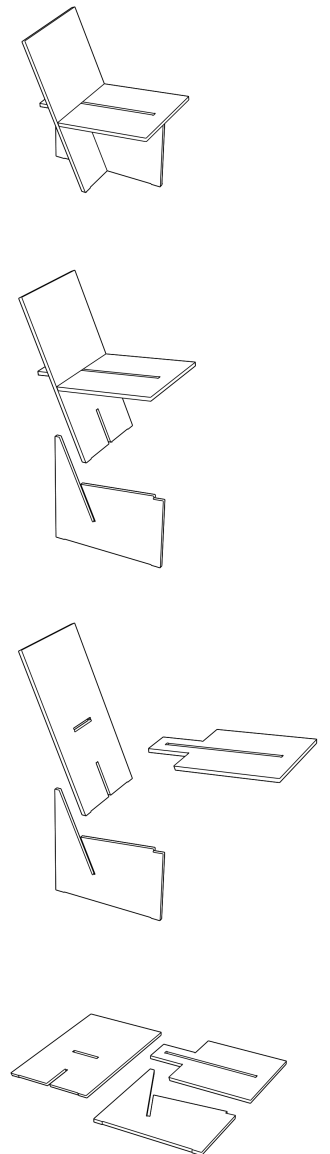

## SteckSessel

*reflektiert Rietveld*

### Hommage

Der SteckSessel ist eine Hommage an den kultigen Rietveld Red and Blue Chair und bietet mit seinem minimalistisches Design Benutzerfreundlichkeit und Nachhaltigkeit in einem eleganten Paket.

### Nomaden

Robert Pludra, die kreative Kraft hinter dem Loungesessel, hat den SteckSessel für den modernen Nomaden entworfen. Er spiegelt einen Lebensstil von Mobilität, Einfachheit und ästhetische Vielseitigkeit wider. Inspiriert durch das Konzept der 'Nomadic Furniture' von Victor Papaneks und James Hennesseys, erfüllt der Sessel die Bedürfnisse von Menschen, die ihren Wohnort häufig wechseln oder anpassungsfähige Einrichtungslösungen suchen.

### Individualität

Die Standardversion des Loungesessels ist eine Hommage an das klassische Design von Gerrit Rietveld und besteht aus drei roten, blauen und schwarzen Sperrholzelementen. Drei einfarbige SteckSessel erlauben dem Nutzer in Selbstmontage bis zu 27 verschiedene Farbkombinationen des Loungesessels in wenigen Minuten herbei zu zaubern. Diese Individualisierungsmöglichkeit sorgt für ständige Abwechslung und Verspieltheit im Raum oder erlaubt vielseitige stimmungsvolle Ambiente für unterschiedliche Anlässe zu kreieren.

### Sitzkomfort

Die präzise Verkeilung der drei Elemente verleiht dem SteckSessel seine Stabilität. Die flache Bauweise und die Demontierbarkeit reduzieren Transportkosten. Die effiziente Verwendung von Sperrholz verringert die Umweltbelastung sowie die Recyclierbarkeit machen diesen Loungesessel nachhaltig und umweltbewusst. Trotz seiner schlanken, skulpturalen Form gewährleistet der SteckSessel Sitzkomfort durch eine sorgfältige Umsetzung von Proportionen und Ergonomie.



Foto: Ernest Winczyk Wunderkamera Studio



## SteckSessel

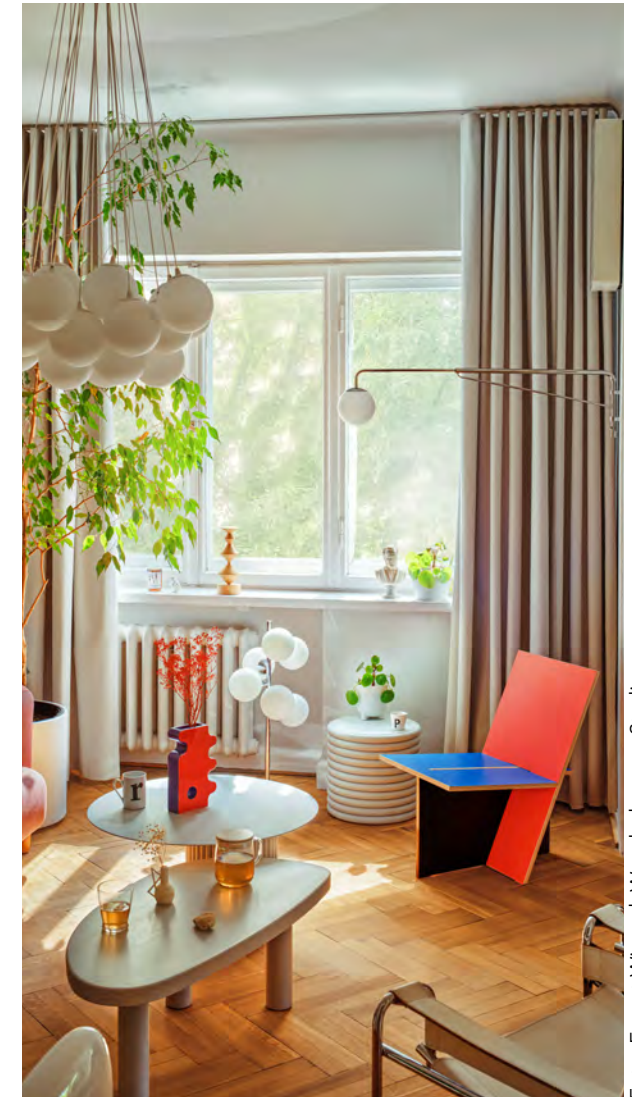

## SteckSessel



Foto: Ernest Winczyk Wunderkamera Studio



## SteckSessel



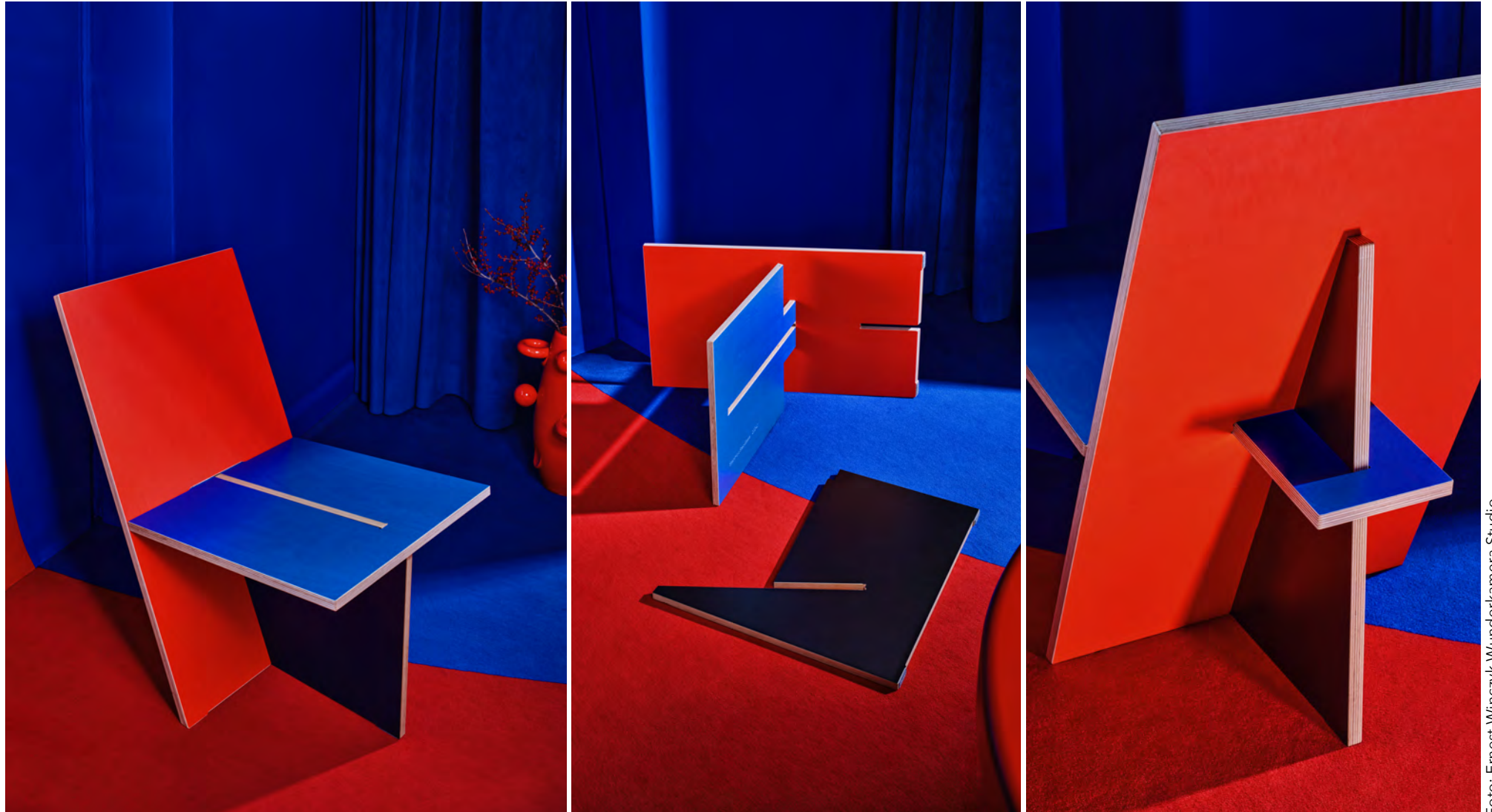
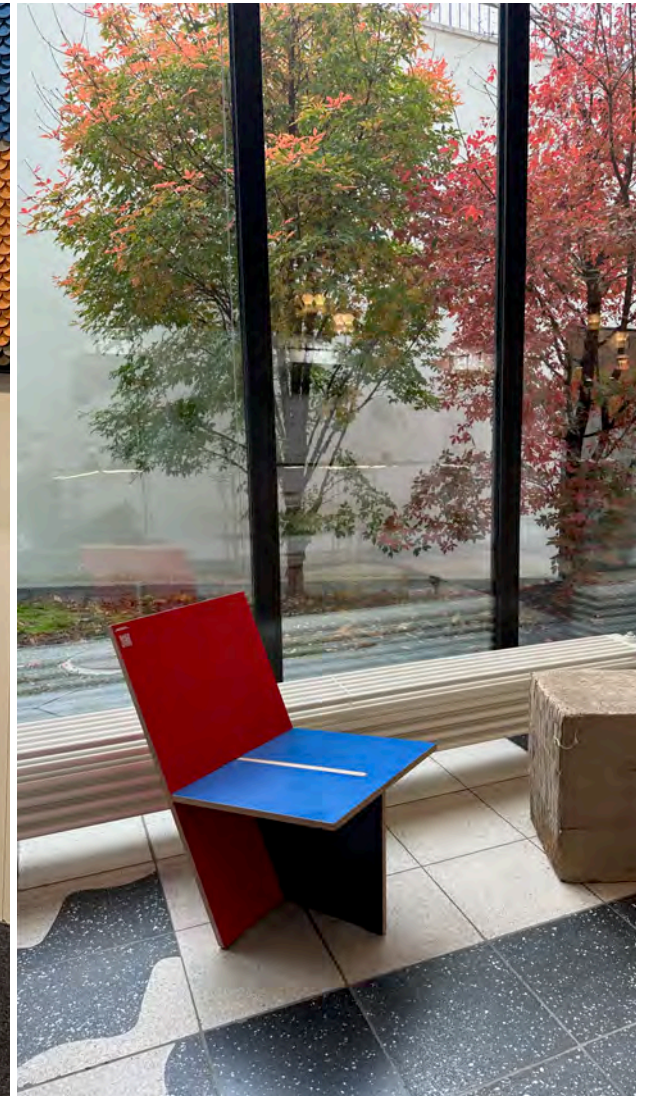

## SteckSessel





## SteckSessel

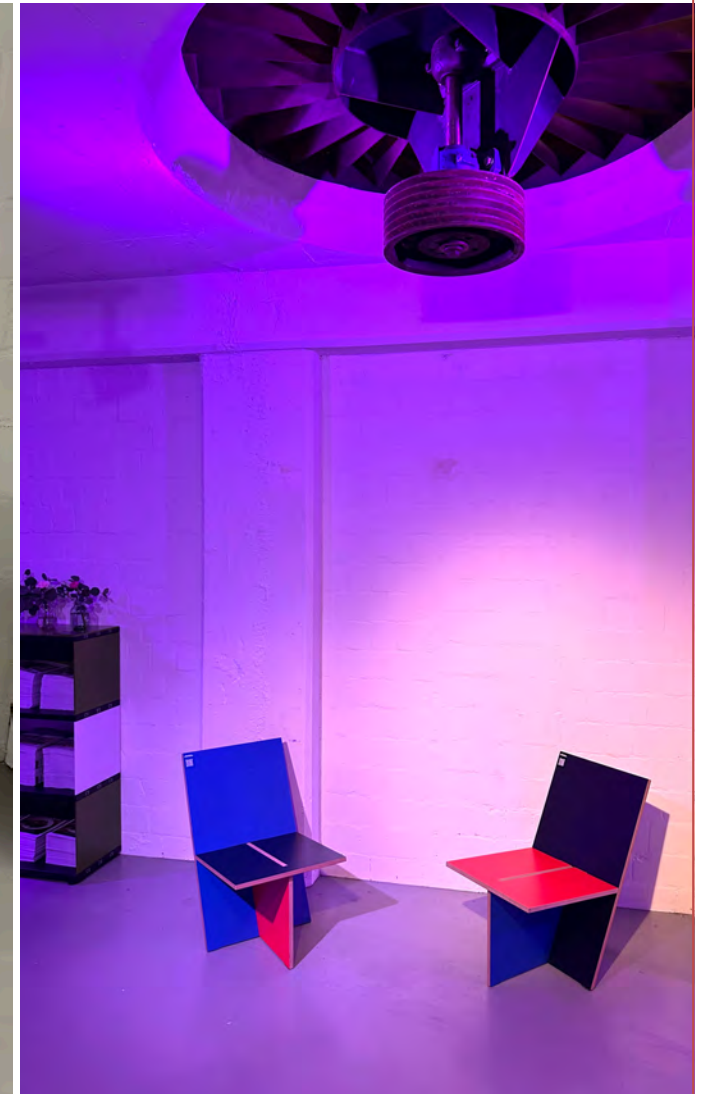

## SteckMöbel





## SteckMöbel





## SteckMöbel



## Modelle

### *SteckClick in verschiedenen SteckMöbel-Linien*

SteckHolz wird in drei SteckMöbel-Linien angeboten.

Sie unterscheiden sich in der Oberflächenbeschaffenheit und -eigenschaft, nicht in der Materialqualität.

Unsere SteckMöbel werden aus Sperrholz oder Massivlaubholz hergestellt.

### **TopClick**

SteckHolz TopClick wird in farbigen Birkensperrholz in über 15 Farben mit transparentem Melamin-, Phenolharzfilm oder Endlackiert sowie in Massivholz angeboten.

Der transparente Melamin- und Phenolharzfilm beim Birkensperrholz ist kochwasserfest und lässt die Holzstruktur durchschimmern.

In der TopClick-Linie werden gewisse Holzverbindungen als formschlüssige Verbindungen und somit in einer ästhetisch edleren und handwerklich sowie frästechnisch anspruchsvolleren Ausführung angeboten.

Durch das exklusive Material bewegt sich der Preis über der Standardversion.

### **StandardClick**

SteckHolz StandardClick wird aus bakalisiertem Birkensperrholz hergestellt, beidseitig mit schwarz-bräunlichen Phenolharzfilm beschichtet.

Die SteckMöbel im Standardangebot werden aus Betonschalungen produziert. Die Oberflächenstruktur kann produktionsbedingte kleinere Ungereimtheiten, wie kleiner Verfärbungen in der Oberfläche oder Holzfehler aufweisen.

### **EcoClick**

SteckHolz EcoClick wird in rohem Birken- oder Buchensperrholz in Industriequalität angeboten.

Die EcoClick-Linie eignet sich für den direkten Gebrauch oder zum selber farblich beizen und ölen.

Die Holzverbindungen sind auf eine optimierte CNC-Fräseffizienz ausgelegt, bleiben dem StandardClick qualitativ und funktional ebenbürtig.

Die Material- und Fräsoptimierung erlauben ein preisgünstigeres Angebot gegenüber der Standardversion.

In der Oberfläche von Sperrholz in Industriequalität sind Flicke, offene Risse und Schälfehler zulässig.

EcoClick ist die ökonomisch optimierte SteckHolz-Linie und bietet sich für jedermann und jedefrau an.

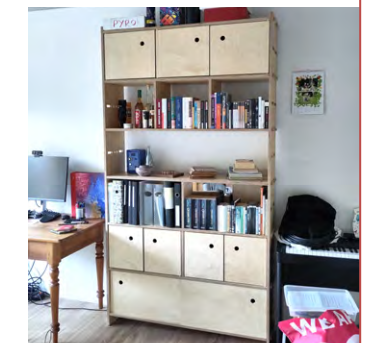
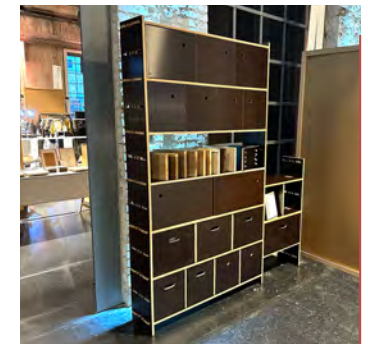



## Nachhaltigkeit

*Mehrfachnutzung, dank KlemmClick*

### Produktion

SteckHolz ist nachhaltig produziert, in vollem Verantwortungsbewusstsein von holzsinn.ch.  
SteckHolz steht für ein durchdachtes und ausgeklügeltes SteckMöbel, ausgelegt für einen nachhaltigen Lebensstil.  
Nachhaltigkeit endet nicht mit der Fertigstellung ihres SteckMöbel's.

### Design Möbel

Design Möbel sind robust und langlebig.  
Design Möbel sind Lieblingsstücke, deren Ausstrahlung und Charme sich nicht verflüchtigt.

Für den Fall, dass ihr SteckMöbel im eigenen Haushalt doch einmal seinen Nutzen oder Reiz verliert:

Ausleihen - weil geteilte Freude doppelte Freude ist.

Verschenken - für Freude auf beiden Seiten.

Vererben - Emotionen weitergeben, von der einen in die nächste Generation.

Verkaufen - günstiger Zugang zum hochwertigen Möbel für den einen, Ressourcen für's neue Lieblingsstück für die andere.

Vorbringen - in die Brockenstube, wo eine nächste NutzerIn zugreift und's nicht zum Ladenhüter verkommt.

Hinausstellen - vor's Haus, lange wird's dort nicht stehen bleiben.

### Lebenszyklus

Design Möbel sind nachhaltiger.

Mit jedem Nutzerwechsel

sinkt die graue Energie vom SteckMöbel um 50%

dank einem verantwortungsvollen Nutzerbewusstsein, das eine Zirkularität umsetzt.

SteckMöbel sind für Generationen ausgelegt.

Erreicht ein SteckMöbel einmal sein Lebensende

erübrigt sich als monolithisches Holzprodukt eine Materialtrennung und

spendet bei der Verbrennung Wärme und Energie.

SteckHolz ist ein Stück Nachhaltigkeit - Hand in Hand - dank Holz in Holz.



## Ausstellungen

stellen KlemmClick in BrennPoint - eins-zu-eins

### DesignSchenken Luzern

29.11.-01.12.2024 in Spinnerei Emmenbrücke

### in&out Aarau

25.-27.10.2024 in Aeschbachhalle

27.-29.10.2023 in Aeschbachhalle

28.-30.10.2022 in Alte Reithalle

### neue räume Zürich Oerlikon

26.-29.09.2024 in Halle 550

15.-18.09.2022 in Halle 550

### Designgut Winterthur

31.-03.11.2024 in Casinotheater

02.-05.11.2023 in Casinotheater

03.-06.11.2022 in Casinotheater

04.-07.11.2021 in Casinotheater

### Blickfang Zürich Basel

15.-17.11.2024 in Zürich Kongresshaus

15.-17.03.2024 in Basel Messe Halle

17.-19.11.2023 in Zürich Kongresshaus

21.-23.04.2023 in Basel Messe Halle

18.-20.11.2022 in Zürich Kongresshaus

06.-08.05.2022 in Basel Messe Halle

19.-21.11.2021 in Zürich Kongresshaus

01.-03.10.2021 in Basel Messe Halle

16.-18.10.2020 in Basel Messe Halle

### Sihlcity Zürich

16.01.-4.04.2023 in The Cube

### Designweihnachtsmarkt St. Gallen

26.-27.11.2022

### dimanche design 4 Biel-Bienne

23.02.2020 in Farelhaus, Interview durch TeleBielingue

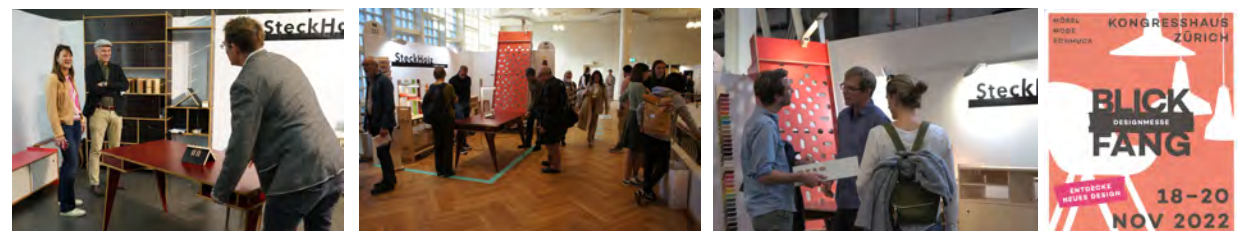
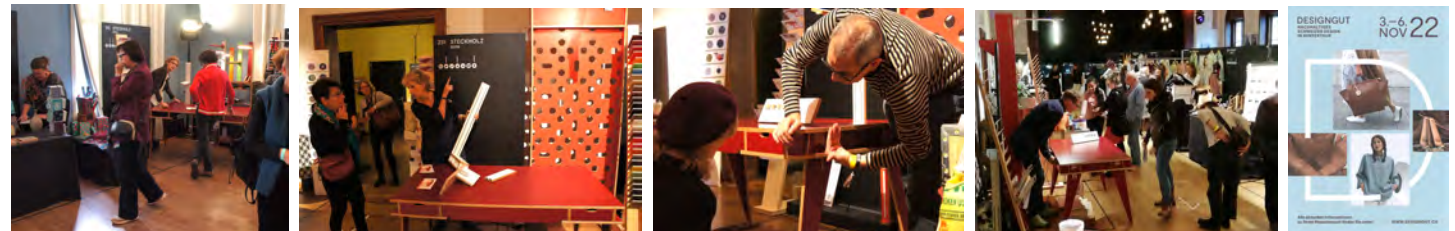



## Ausblick

*Der SteckClick einfach bestechend*

### Einzelstücke

SteckHolz ist zurzeit ein exklusives Einzelprodukt, aus hochwertigen Materialien, produziert als Einzelstück.

Ausstellungsobjekte vorhanden für SteckPult, SteckSideboard, SteckRegal, SteckLicht, SteckBett. Produktion der SteckMöbel erfolgt auf Bestellung gesammelt zu Kleinserien von 10 Stück.

### Weiterentwicklung

Produktvielfalt von SteckHolz erweitern zur Grundbedürfnis-Möbellinie ausbauen. Jährlich ein neues Produkt auf den Markt bringen, wie SteckTisch, SteckHocker, SteckBank, SteckSchrank.

SteckMöbel individuell gestalt- und produzierbar gestalten, durch eine CNC-Programmierung mit Variablen.

Gezielt zusätzliche Vertriebskanäle erschliessen.

### Serienprodukt

SteckHolz-Möbel eignen sich für eine industrielle Produktion.

Ziel ist es, SteckHolz, neben dem exklusiv hochwertigen Einzelstück, als preisgünstiges Serienprodukt, zu positionieren, das auch hohen Anforderungen in Nachhaltigkeit und Qualität standhält.

SteckMöbel aus rohem Birkenperrholz, in Kombination mit einer auf CNC-Fräseffizienz optimierten Produktion, erlaubt ein ökonomisches SteckHolz-Produkt, die EcoClick-Linie, für jedermann und jedefrau.



## SteckBett

vom KlemmClick zum

SteckdeinBett selber  
SteckdeinBett zusammen  
SteckdeinBett auseinander

bestehend einfach  
handlich im Transport  
steckbar zu zweit in 5'

SteckHolz steht für  
auseinandernehmbare Holz Möbel  
mit selbstklemmenden Holzverbindungen  
von Hand de- und montierbar  
ohne Werkzeugeinsatz



SteckHolz GmbH • Holzweg 11 • CH-8200 Olten • www.steckholz.ch  
SteckMöbel von holzsinn.ch • +41 79 370 56 79

## SteckHolz

SteckMöbel von holzsinn.ch



## SteckPult

vom KlemmClick zum

SteckdeinPult selber  
SteckdeinPult zusammen  
SteckdeinPult ein gezeichnet allein

bestehend simpel  
handlich im Transport  
steckbar zu zweit in 10'

SteckHolz steht für  
auseinandernehmbare Holz Möbel  
mit selbstklemmenden Holzverbindungen  
von Hand de- und montierbar  
ohne Werkzeugeinsatz



SteckHolz GmbH • Holzweg 11 • CH-8200 Olten • www.steckholz.ch  
SteckMöbel von holzsinn.ch • +41 79 370 56 79

## SteckHolz

SteckMöbel von holzsinn.ch



## Biografie

*Holz wächst zu SteckHolz*

### **Christian Albrecht**

Möbelschreiner EFZ,

Urbaniste REG A der Planer, Siedlungsplaner FH mit NDS in Stadt- und Raumplanung DESS

Entwirft Möbel, entwickelt SteckHolz, produziert Einzelstücke und Prototypen.

Vater eines Sohnes und zweier Töchter.

Als Stadtplaner lebte und wirkte er in Marokko, China, Frankreich, Deutschland.

Fokussierte sich auf nachhaltige Projektentwicklung, Studienaufträge, Wettbewerbe in Stadtentwicklung und städtebaulichen Entwurf.

Verzeichnete verschiedentliche städtebauliche Wettbewerbserfolge.

- 2024 Umzug Werkstatt zu Htech an CNC-Produktionsstandort auf Landstuhl in Neuenegg
- 2020 Firmengründung holzsinn.ch GmbH in Bern
- seit 2018 Entwicklung SteckHolz, Produktion von Prototypen
- 2016-19 Möbelschreinerlehre EFZ verkürzt in Hauptstadtregion Bern
- 2005-14 Vorstandsmitglied Fachverband Schweizer RaumplanerInnen (FSU), Zentralvorstand und Sektion Bern
- 2010 Experte für Diplomarbeiten Master of Architecture Projets (MAP) EPFL
- 2005-15 Selbstständigkeit als Stadtplaner in Bern und Rabat (Marokko 2010-13)
- 2000-16 Mitarbeit bei Metron Brugg, Bauart Bern, Expo.02 Neuenburg, Urbaplan Neuenburg/Lausanne
- 2002-04 Stadtplaner der Stadt Chur, Leiter Abteilung Planung (Gesamtrevision Stadtplanung)
- 1997-99 Nachdiplomstudium in Stadt- und Raumplanung, Vertiefung städtebaulicher Entwurf (DESS) UNI Grenoble (F)
- 1995-96 Mitarbeit bei Asian-Swiss Shijiazhuang Design and Planning Ltd (China, GL-Mitglied)
- 1994 Stesad Stadtentwicklungs- und -sanierungsgesellschaft GmbH Dresden (D)
- 1989-93 Studium als Siedlungsplaner FH/HTL HSR Rapperswil, nach Hochbauzeichnerlehre in Biel
- 1968 geboren in Biel



## Biografie

*unterstützt SteckHolz*

### **Robert Pludra**

Industriedesigner

PhD an Fakultät für Design, Academy of Fine Arts Warsaw

Lebt und arbeitet seit 2015 zwischen Polen, Schweiz und Frankreich.

Sein Design Studio konzentriert auf die Gestaltung von Möbeln, Geräten, Ausstellungssystemen, wissenschaftlichen Exponaten  
Projekte fokussieren sich auf sozialen Nutzen von Design, wissenschaftliche Herangehensweisen an Prozesse, minimalistische  
Formen und Nachhaltigkeit.

Ausstellungen und Auszeichnungen

Teilnahme an über 70 Ausstellungen, darunter Designfestivals und Messen in Milano, London, Paris, Berlin, Basel, Zürich, Tokyo

2023 Monocle Design Award für eine Zusammenarbeit mit dem Schweizer Hersteller Wood&Luxury GmbH

2014 Stipendium des Nationen Zentrum für Kultur für das Projekt, das älteren Menschen gewidmet war

2011 erster Preis beim Scrap Lab Design Contest in München mit Barrel Armchair als bestes nachhaltiges Produkt

seit 2023 Zusammenarbeit mit holzsinn.ch GmbH an SteckHolz

seit 2017 Leitung des Robert Pludra Design Studio

2013 Promotion in Social Design

seit 2011 Lehrtätigkeit an Fakultät für Design, Academy of Fine Arts in Warschau  
wo er als Dekant und Abteilungsleiter tätig war

2009/10 BA/MA an Fakultät für Design, Academy of Fine Arts in Warschau

1985 geboren in Warschau

Robert Pludra Design Studio

[www.robertpludra.com](http://www.robertpludra.com)

[rp@holzsinn.ch](mailto:rp@holzsinn.ch)

+41 762 33 22 34 (Schweiz)

+48 694 572 472 (Polen)





## Kontakt

*Wenn Holz steckt*

### SteckHolz

steht für SteckMöbel von

holzsinn.ch GmbH  
Hardeggerstrasse 4  
CH - 3008 Bern

+41 79 370 56 79

steckholz@holzsinn.ch

www.steckholz.ch

www.holzsinn.ch

produziert in Werkstatt bei

Schreinerei Streit Daniel AG  
Landstuhl 388  
CH - 3176 Neuenegg

gefräst auf CNC bei

HTech GmbH  
Landstuhl 388  
CH - 3176 Neuenegg

überzeugt eins-zu-eins, erst recht:

besuchen Sie uns in Bern  
lassen Sie sich SteckHolz vorstellen  
überzeugen Sie sich von SteckMöbel eigenhändig



## Preise

Der Click zum eigenen

Stand 2024 November

### SteckMöbel StandardClick

Produkt Modell	Typ	Produktion	Lieferfrist	Preis in CHF
SteckBett 90 P	Standard   Option	10er-Serie-   Einzel	max. 3 M   3 W	3'600   5'100
SteckPult 148	Standard   Option	10er-Serie-   Einzel	max. 3 M   3 W	4'200   5'700
SteckPult 148 Mittelschublade	Zubehör	mit SteckPult-Bestellung		600
SteckPult 148 Einteilung Mittelschublade	Zubehör	mit SteckPult-Bestellung		200
SteckBett/SteckPult Kanten geölt, 1 Auftrag	Option	Aussenkanten		600
SteckLicht SB für SteckBett	Standard	mit SteckBett-Bestellung	analog SteckBett	1'500
SteckLicht SP für SteckPult	Standard	mit SteckPult-Bestellung	analog SteckPult	1'300
SteckLicht SP/SB Steckdose	Zubehör			200
SteckLicht SP/SB USB-Stecker	Zubehör			250
SteckLicht Kanten geölt, 1 Auftrag	Option	Aussenkanten		100
SteckStuhl Gelb-Schwarz	Standard	8er-Serie   in Polen	max. 1 M	550
SteckSessel Rot-Blau-Schwarz	Standard	8er-Serie   in Polen	max. 1 M	700
Ausführung	StandardClick:	Material in Birkensperrholz Phenolharzfilm bakalisiert Kanten roh	Preise:	inkl. MwSt, exkl. Versandkosten Preise farbenabhängig
Materialwahl ist für alle Produkte preisrelevant	Option Option	Birken-/Buchsensperrholz roh Birkensperrholz farbig		ermöglicht Preisoptimierung zuzüglich Materialzuschlag
Produktion/Lieferfrist:		SteckMöbel produzieren wir in 10er-Serien. Erfahrungsgemäss sammeln wir Bestellungen zu 10er-Serien in 1.5 bis 3 Monaten, produzieren und liefern. Lieferfrist ist auf Wunsch auf 2-3 Wochen reduzierbar		+ 1'500



## Preise

Der Click zum eigenen

Stand 2024 Oktober

### SteckPult

TopClick | StandardClick | EcoClick

Produkt Modell	Typ / Modell	Produktion	Lieferfrist	Preis in CHF
SteckPult 148 in Sperrholz farbig Melaminharzfilm	TopClick	10er-Serie	max. 3 M	4'500
SteckPult 148 in Sperrholz farbig Phenolharzfilm	TopClick	10er-Serie	max. 3 M	4'400
SteckPult 148 in Sperrholz roh Qualität S+/S	TopClick	10er-Serie	max. 3 M	4'400
SteckPult 148 in Sperrholz Betonschalung bakalisiert	StandardClick	10er-Serie	max. 3 M	4'200
SteckPult 148 in Sperrholz roh Industriequalität	EcoClick	10er-Serie	max. 3 M	4'000
SteckPult 120 L/R in Sperrholz farbig Melaminharzfilm	TopClick	10er-Serie	max. 3 M	4'100
SteckPult 120 L/R in Sperrholz farbig Phenolharzfilm	TopClick	10er-Serie	max. 3 M	4'000
SteckPult 120 L/R in Sperrholz roh Qualität S+/S	TopClick	10er-Serie	max. 3 M	4'000
SteckPult 120 L/R Sperrholz Betonschalung bakalisiert	StandardClick	10er-Serie	max. 3 M	3'800
SteckPult 120 in Sperrholz roh Industriequalität	EcoClick	10er-Serie	max. 3 M	3'600
SteckPult 100 in Sperrholz Betonschalung bakalisiert	StandardClick	10er-Serie	max. 3 M	3'500
SteckPult 148/120/100 P Mittelschublade	Zubehör	mit SteckPult-Bestellung		600
SteckPult 148/120/100 P Einteilung Mittelschublade	Zubehör	mit SteckPult-Bestellung		200
SteckPult Kanten geölt, 1 Auftrag / pro Auftrag	Option	Aussenkanten		600

Ausführung StandardClick Material:

Birkensperrholz mit Phenolharzfilm bakalisiert, Kanten roh

Preise inkl. MwSt, exkl. Versandkosten

Produktion/Lieferfrist:

SteckMöbel produzieren wir in 10er-Serien.

Erfahrungsgemäss sammeln wir Bestellungen zu 10er-Serien in 1.5 bis 3 Monaten, produzieren und liefern.

Lieferfrist ist auf Wunsch auf 2-3 Wochen reduzierbar

+ 1'500

## Preise

Der Click zum eigenen

Stand 2024 November

### SteckRegal StandardClick

Bausteine SteckRegal M modular	Typ	Produktion	Lieferfrist	Preis in CHF/Stk
Seite Se H258 H223 H188 H153 H118 H83 H48	Standard			220 205 190 170 150 130 100
Tablar Tab L120   L60   L60Eck	Standard			120   80   150
Rückwand Rw L120H35   L120H70   L60H35   L60H70	Standard			70   135   50   95
Mittelseite SeMi L28   L26   L28 dotüfr   L29	Standard			50
Schiebetür Tü L60Li   L60 Re	Standard			105
Schwenktür 2-teilig Tü B59eintü   B59eintü   B58dotü	Standard			90
Schwenktür 3-teilig Tü B39eintü   B39eintü   B38dotü	Standard			85
Schwenktür 4/2-teilig Tü B29eintü B29eintü B28dotü	Standard			80
Schubladen Su B58 Gr/Lo   B38 Gr/lo   B28 Gr/Lo	Standard			520   510   500
Produktionspauschalanteil Serienproduktion zuzüglich Zuschnitt	Standard	Produktion in 10er Serie	max. 3 Monate	1'800
Produktion als Einzelstück für reduzierter Lieferfrist	Option	Einzelproduktion	max. 3 Wochen	ab 1'500
Anpassungen individuell Tablarlänge, Regalbreite	Option	Standard-Abweichungen		auf Anfrage
Ausführung Regaltiefe 30/32 cm	StandardClick:	Material in Birkensperholz Phenolharzfilm bakalisiert Kanten roh	Preise:	exkl. MwSt, exkl. Versandkosten Preise farbenabhängig
Materialwahl ist für alle Produkte preisrelevant	Option Option	Birken-/Buchensperholz roh Birkensperholz farbig		ermöglicht Preisoptimierung zuzüglich Materialzuschlag

Produktion/Lieferfrist: SteckMöbel-Modelle produzieren wir in 10er-Serien. Erfahrungsgemäss sammeln wir Bestellungen zu 10er-Serien in 1.5 bis 3 Monaten, produzieren und liefern. Lieferfrist ist auf Wunsch auf 2-3 Wochen reduzierbar.



## Preise

### Preisbeispiele

SteckSideboard  
rund 4'000 CHF  
Birkensperrholz 18 mm  
Sperracolor Eco Transparent  
Tomatenrot/Steingrau



SteckSideboard  
rund 8'000 CHF  
Massiv Ahorn 20 mm, gelaugt und geseift  
Schweizerholz aus der Region  
Aussenmasse 160x74x43 cm



SteckRegal  
rund 4'000 CHF  
Birkensperrholz bakalisiert 18 mm  
rund 4'500 CHF  
Birkensperrholz bakalisiert/roh 18 mm  
rund 9'000 CHF  
Birkensperrholz 18mm  
Sperracolor Eco Transparent Hellbraun



## Preise

### Preisbeispiele

SteckRegal  
rund 15'000 CHF  
zweischichtig  
mit vorgelagertem schiebbarem Büchergestell  
Birkensperrholz 18 mm  
Sperracolor Eco Transparent  
Siganlweiss



SteckRegal  
rund 3'500 CHF  
Waschtischmöbel individuell eingepasst  
Birkensperrholz bakalisiert 18 mm



SteckRegal  
rund 4'500 CHF  
Birkensperrholz 18 mm  
Sperracolor Eco Transparent  
Schokoladenbraun





## Preise

### Preisbeispiele

SteckRegal  
rund 10'000 CHF  
mit Schubladen  
rund 6'000 CHF  
ohne Schubladen  
Birkensperrholz bakalisiert 18 mm



SteckRegal  
rund 3'500 CHF  
mit je 3 Tablaren  
rund 4'000 CHF  
mit je 4 Tablaren  
Birkensperrholz bakalisiert 18 mm

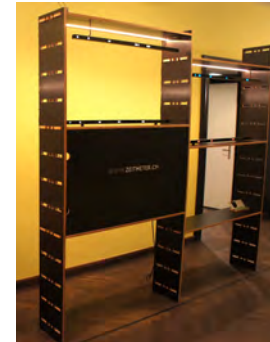



## Material

Sperrholz Farbpalette – Überblick

TopClick / StandardClick

Birkensperrholz in Sperracolor Eco Transparent mit Melaminharzfilm (M) / Sperracolor mit Phenolharzfilm (P) / Betonschalungsbrett bakalisiert mit Phenolharzfilm (B) / Sperracolor Plac edelfurniert mit farbiger Endlackierung und leicht transparenter Oberfläche (L) / roh mit Deckfurnier Qualität S+/S (R)

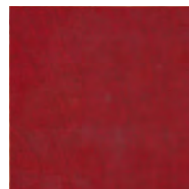

Rot (P)

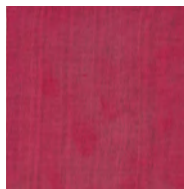

Rotviolett (M)

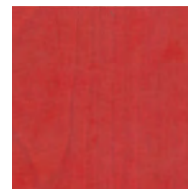

Tomatenrot (M)



Rot (M)



Orange (M)



Mintgrün (M)



Blau (M)

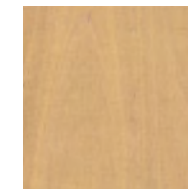

Beige (M)



Blassbraun (M)

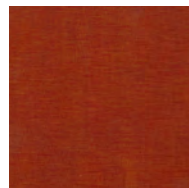

Graubeige (M)

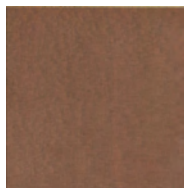

Hellbraun (P)

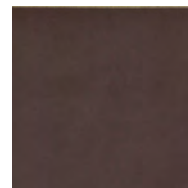

Schokoladen (M)

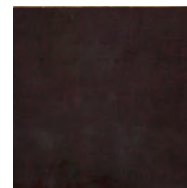

Dunkelbraun (P)

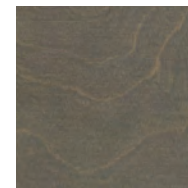

Steingrau (M)

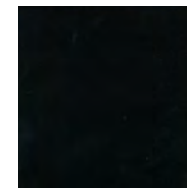

Schwarz (P)



Cremweiss (M)



Signalweiss (M)

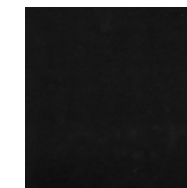

Bakalisiert (B)

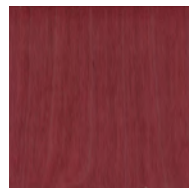

Berry Red (L)



Hibiscus Red (L)

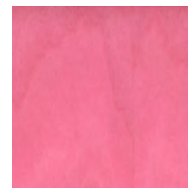

Fluchsia Red (L)



Calend Orange (L)



Sunflower Yellow (L)

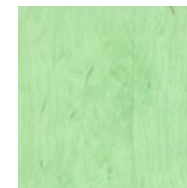

Lime Green (L)

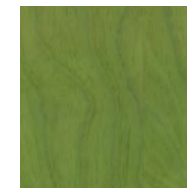

Fern Green (L)

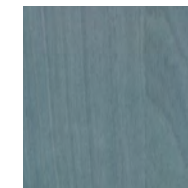

Arctic Blue (L)

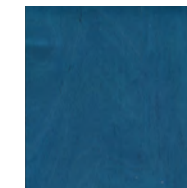

Sea Blue (L)

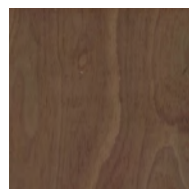

Date Brown (L)

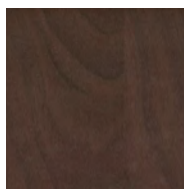

Moor Brwon (L)

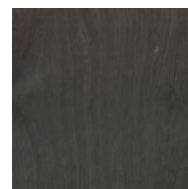

Basalt Grey (L)

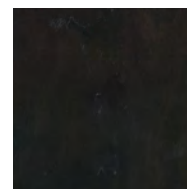

Lava Black (L)



Silver Grey (L)



Alabaster White (L)



Magnolia White (L)

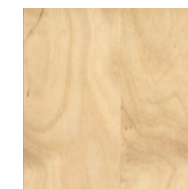

Natur klar (L)

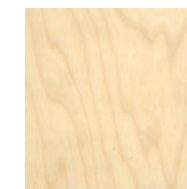

Qualität S+/S (R)

## Material

*Sperrholz bakalisiert*

*StandardClick*

Birkensperrholz als Betonschalungsbretter bakalisiert mit Phenolharzfilm, kann in Oberfläche Ungereimtheiten aufweisen

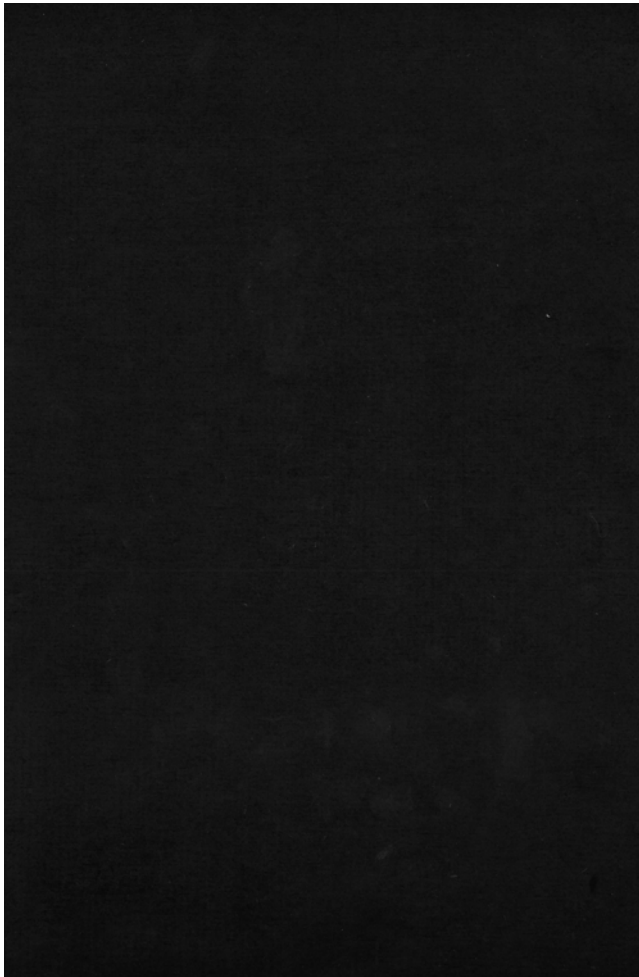

bakalisiert

Phenolharzfilm



bakalisiert

Phenolharzfilm

## Material

*Sperrholz roh*

*TopClick / EcoClick*

Birkensperrholz roh mit Edelfurnier / Stirnholz / in Industriequalität kann Holzfehler und Flicke aufweisen



Edelfurnier gezogenes Deckfurnier Qualität S+/S



Stirnholz



Industrie-Qualität

B/B



## Material

*Sperrholz Farbpalette*

*TopClick*

Birkensperrholz in Sperracolor Eco Transparent mit Melaminharzfilm / Sperracolor mit Phenolharzfilm



Rot

Phenolharzfilm



Rotviolett RAL 4002

Melaminharzfilm



Tomatenrot RAL 3013

Melaminharzfilm

## Material

*Sperrholz Farbpalette*

*TopClick*

Birkensperrholz in Sperracolor Eco Transparent mit Melaminharzfilm / Sperracolor mit Phenolharzfilm



Rot RAL 3020

Melaminharzfilm



Orange RAL 2008

Melaminharzfilm

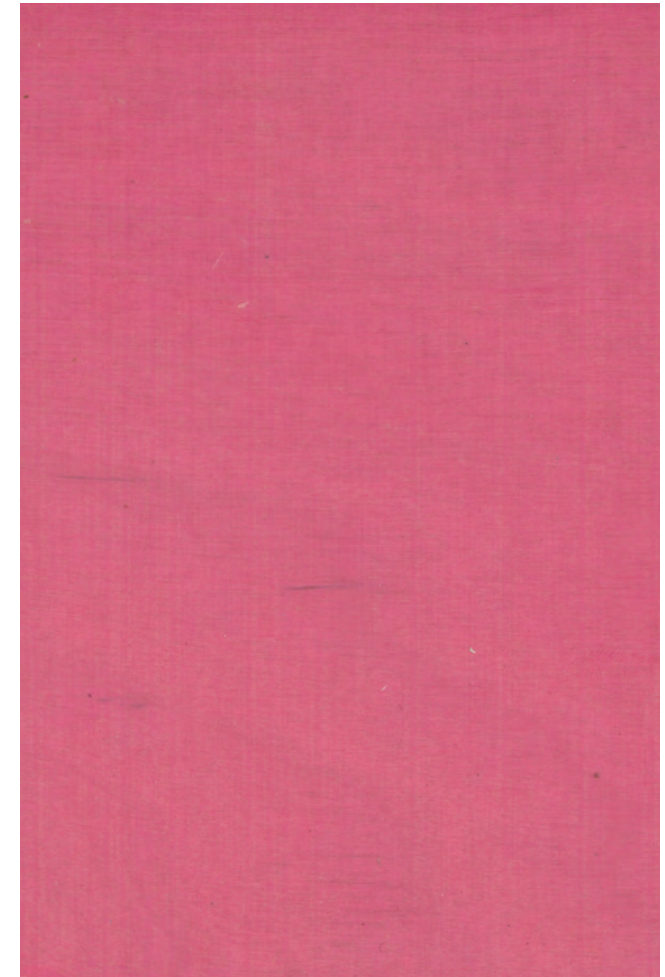

Pink RAL 4003

Melaminharzfilm



## Material

*Sperrholz Farbpalette*

*TopClick*

Birkensperrholz in Sperracolor Eco Transparent mit Melaminharzfilm / Sperracolor mit Phenolharzfilm

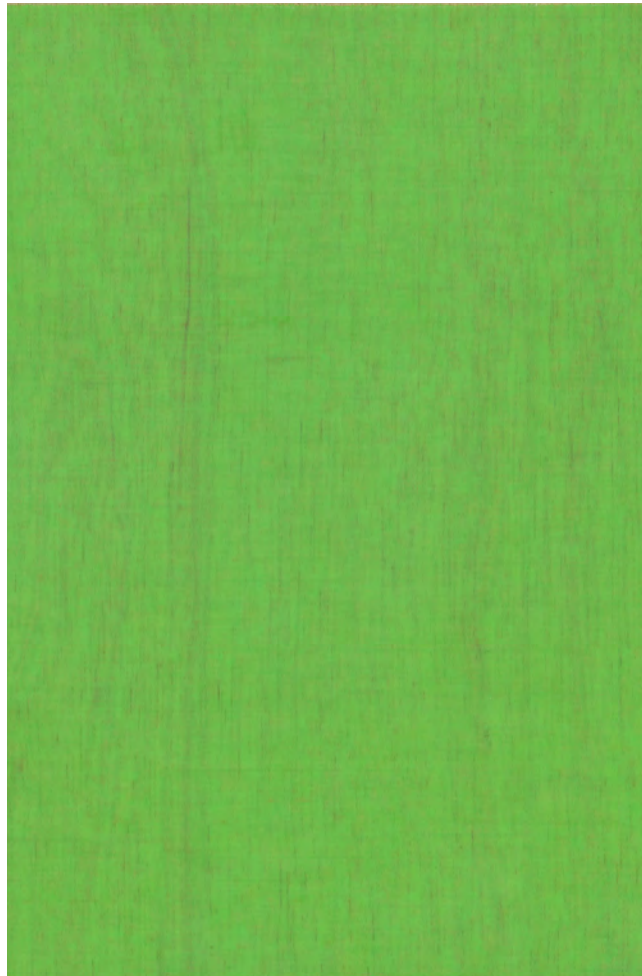

Mintgrün

Melaminharzfilm

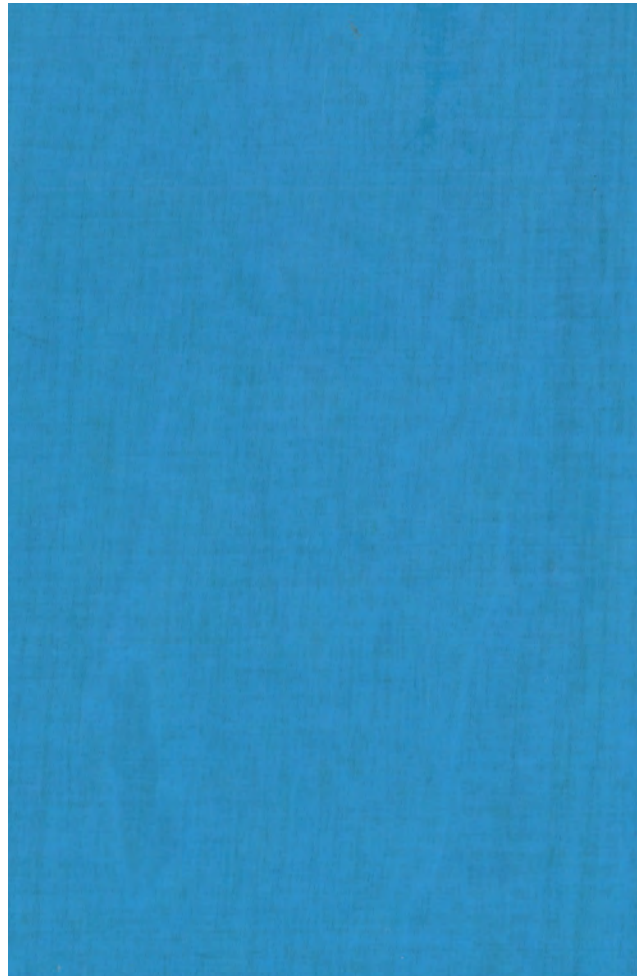

Blau RAL 5012

Melaminharzfilm



Beige RAL 1001

Melaminharzfilm



## Material

*Sperrholz Farbpalette*

*TopClick*

Birkensperrholz in Sperracolor Eco Transparent mit Melaminharzfilm / Sperracolor mit Phenolharzfilm



Graubeige RAL 1019

Melaminharzfilm



Hellbraun

Phenolharzfilm

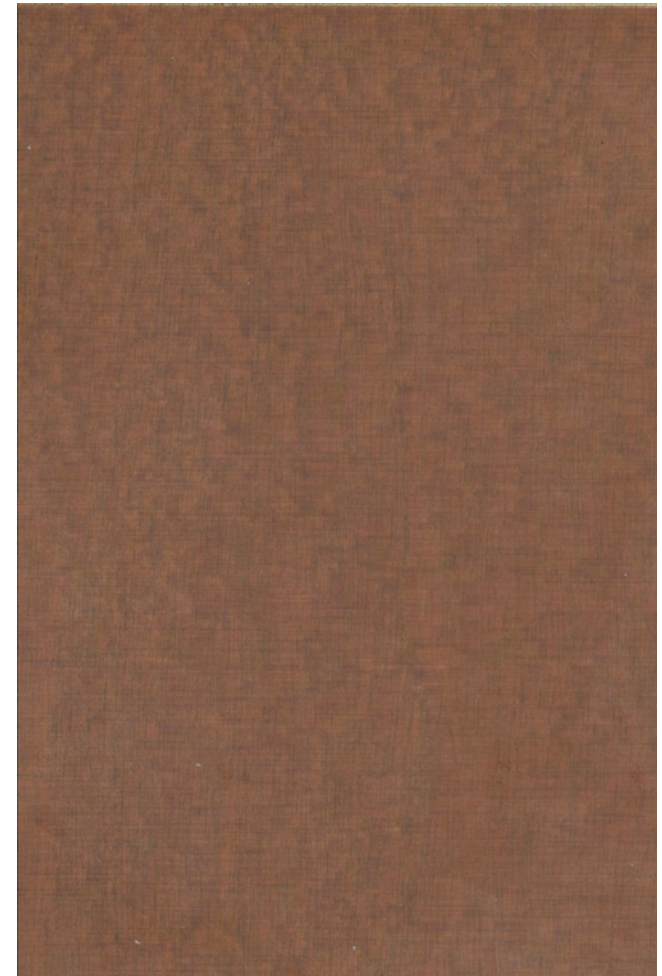

Blassbraun RAL 8025

Melaminharzfilm

## Material

*Sperrholz Farbpalette*

*TopClick*

Birkensperrholz in Sperracolor Eco Transparent mit Melaminharzfilm / Sperracolor mit Phenolharzfilm



Schokoladenbraun RAL 8017 Melaminharzfilm



Dunkelbraun Phenolharzfilm



Steingrau RAL 7030 Melaminharzfilm



## Material

*Sperrholz Farbpalette*

*TopClick*

Birkensperrholz in Sperracolor Eco Transparent mit Melaminharzfilm / Sperracolor mit Phenolharzfilm



Schwarz

Phenolharzfilm



Cremweiss RAL 9001

Melaminharzfilm



Signalweiss RAL 9003

Melaminharzfilm